

PRINCIPAUTE DE MONACO

ACCESSIBILITE DU CADRE BATI

Selon l'Arrêté Ministériel n°2017 – 893
Portant application de la loi n° 1.441 du 05 décembre 2016
relative à l'accessibilité du cadre bâti, modifié

GUIDE ILLUSTRATIF

Les illustrations constituent un guide d'interprétation.
Elles n'ont pas de caractère limitatif ni vocation à imposer des solutions.

8 novembre 2022

LISTE DES FIGURES

		Page
GENERALITES		
Article 5	Dimensions d'encombrement d'un fauteuil roulant occupé	3
CADRE BATI NEUF		
TITRE PREMIER - DISPOSITIONS RELATIVES AU CADRE BATI NEUF		
Article 8	Largeur minimale d'une rampe permanente	3
Article 9	Profil en long - Cheminements extérieurs adaptés	4
Article 10	Largeur minimale – Cheminements extérieurs adaptés	6
Article 13	Éléments situés sur le cheminement et abaque de détection	7
Article 14	Protection en cas de rupture de niveau en bordure du cheminement	9
Article 15	Protection contre les chocs sous escalier	10
Article 16	Repérage des parois vitrées	10
Article 17	Bande d'éveil à la vigilance en cas de croisement de cheminements empruntés par les piétons et par les véhicules	11
Article 21	Position des dispositifs de commande, de communication et de contrôle d'accès	11
Article 28	Largeur libre et marches des escaliers	12
Article 29	Eveil à la vigilance dans les escaliers	14
Article 30	Main courante dans les escaliers	15
Article 31	Ascenseur	17
Article 32	Plate-forme élévatrice	19
Article 39	Dispositif incompatible ... : création obligatoire d'une porte adaptée à proximité	20
Article 41	Sas et espaces de manœuvre de portes (principe)	20
Article 42	Positions des poignées et serrures de portes	21
Article 46	Atteinte et usage des équipements, mobiliers, commandes, services fixes	22
Article 49	Cabinet d'aisance	23
Article 52	Douche	25
Article 62	Banques d'accueil	25
Article 76	Chambre adaptée	26
Article 86	Caisses de paiement	27
Article 122	Parc de stationnement – Places adaptées	30
CADRE BATI EXISTANT		
TITRE II - DISPOSITIONS RELATIVES AU CADRE BATI EXISTANT FAISANT L'OBJET DE TRAVAUX		
Article 131	Exemples de rampes amovibles	31
Article 132	Profil en long - Cheminements extérieurs adaptés	34
Article 133	Largeur minimale – Cheminements extérieurs adaptés	35
Article 147	Dispositif incompatible ... : création obligatoire d'une porte adaptée à proximité	36

GENERALITES

Article 5 Dimensions d'encombrement d'un fauteuil roulant occupé

Figure 5.1

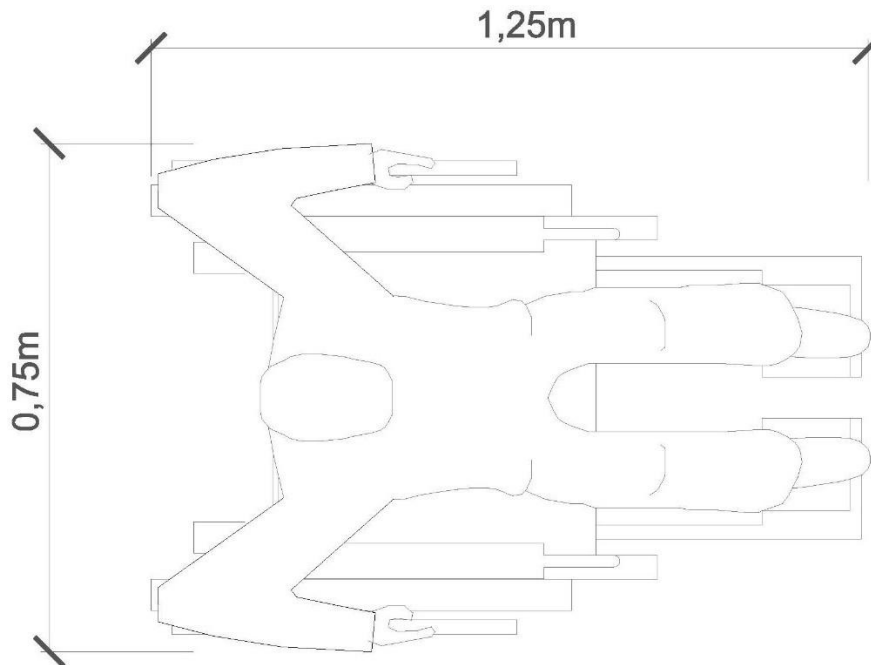

CADRE BATI NEUF

TITRE PREMIER – CADRE BATI NEUF
Section I – Cheminements extérieurs

CHAPITRE I – DISPOSITIONS COMMUNES
Sous-Section -

Article 8 Largeur minimale d'une rampe permanente

Figure 8.1 – Coupe verticale

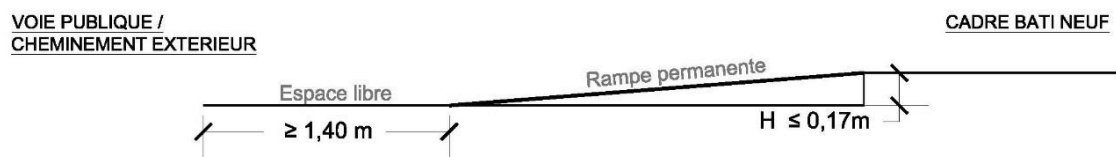
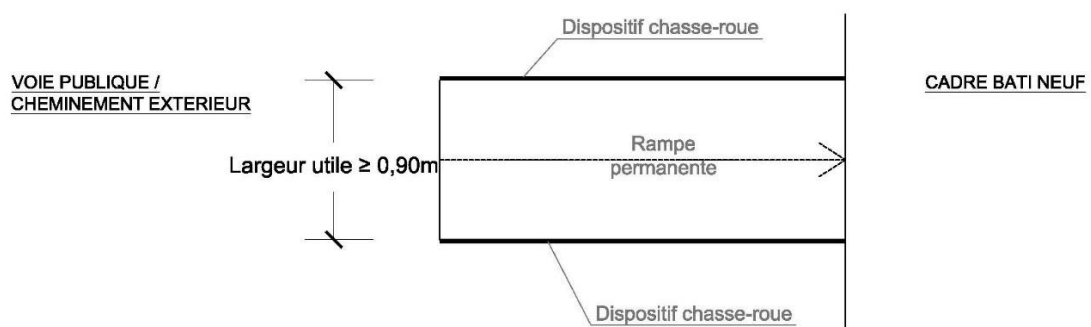

Figure 8.2 – Vue en plan



Article 9 Profil en long - Cheminements extérieurs adaptés

Figure 9.1

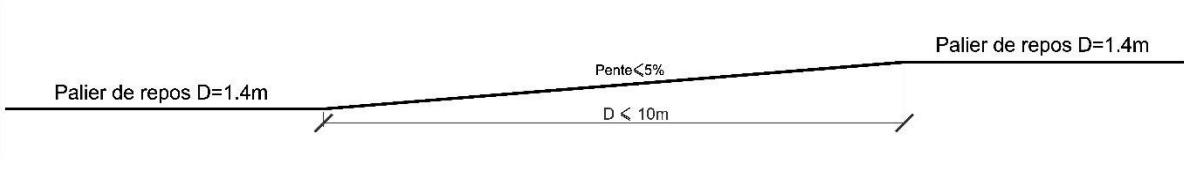

Figure 9.2

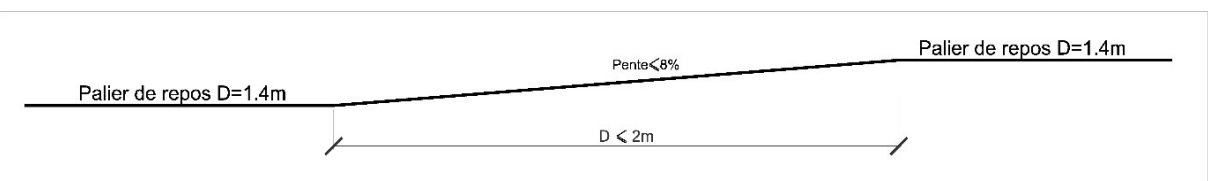

Figure 9.3

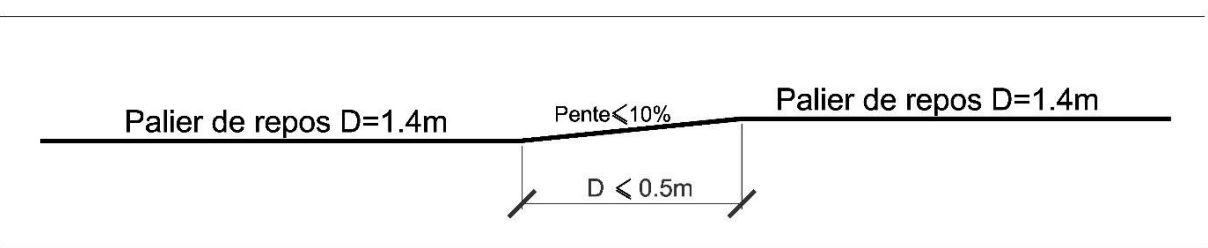

Figure 9.4

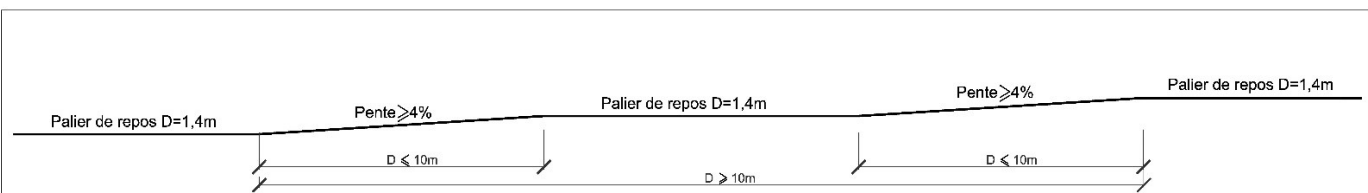

Figure 9.5

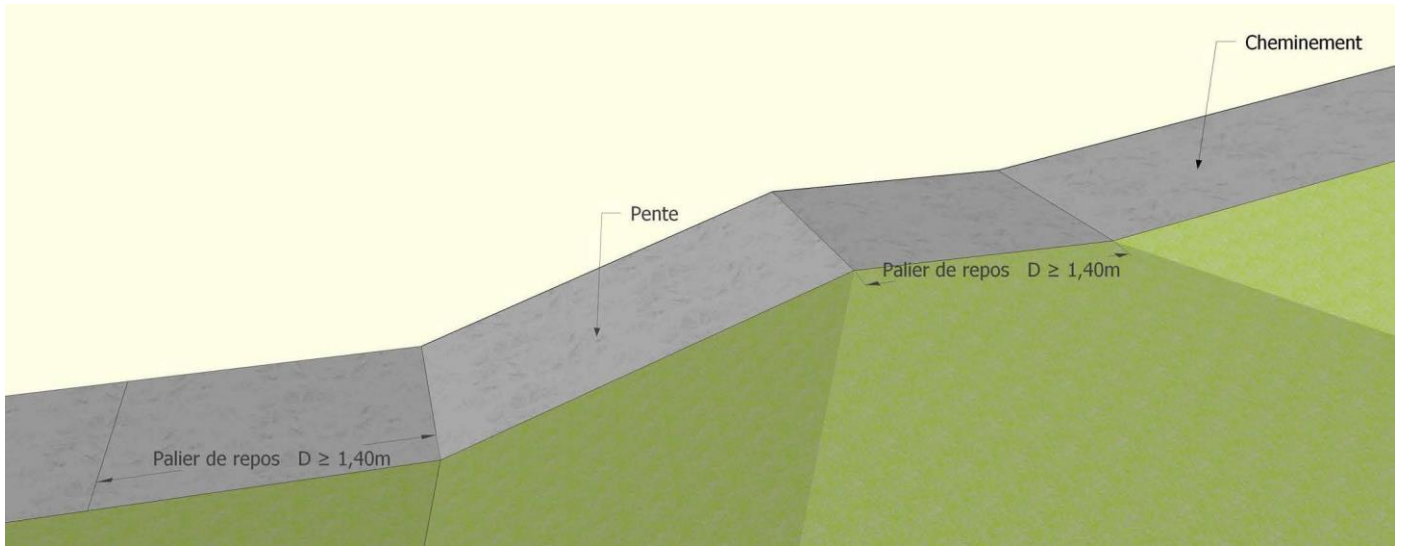

Figure 9.6 Rampe à l'équerre

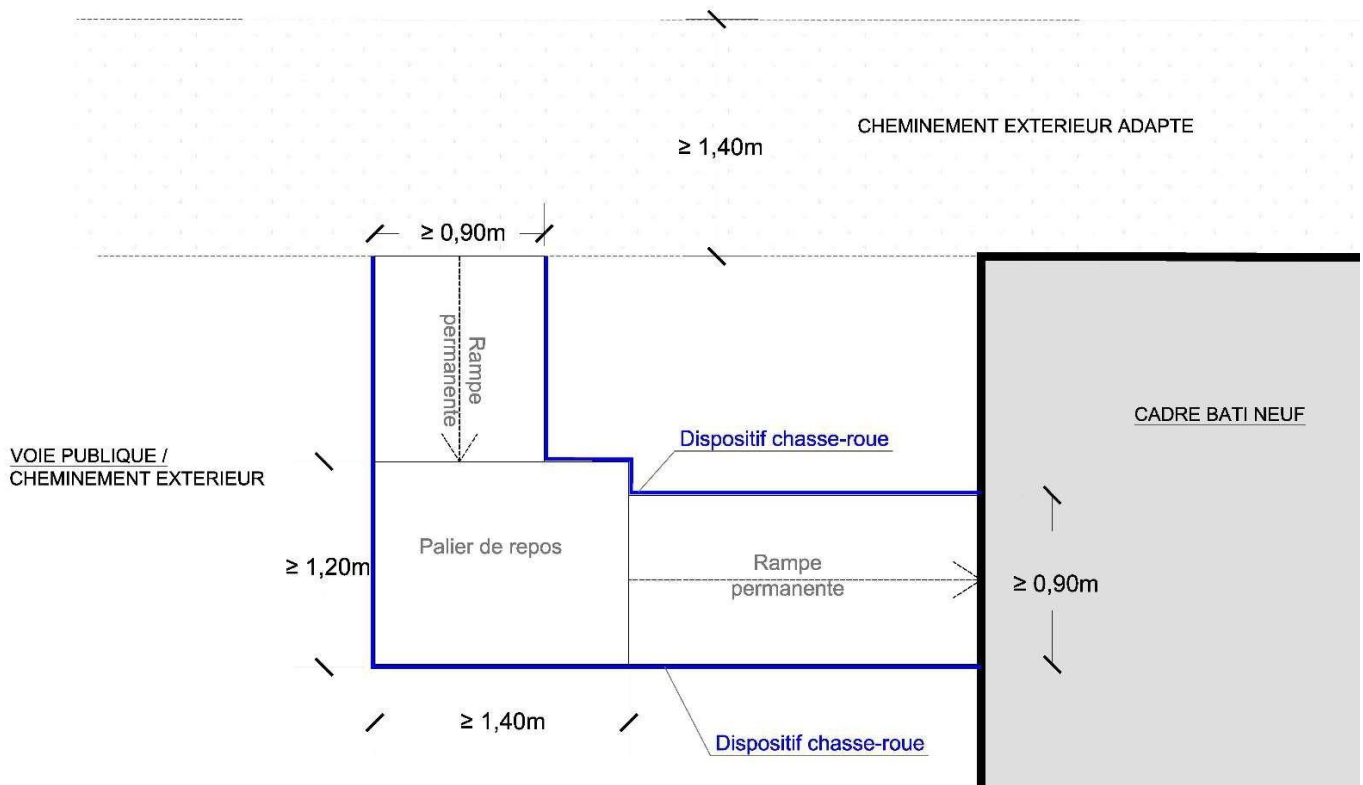
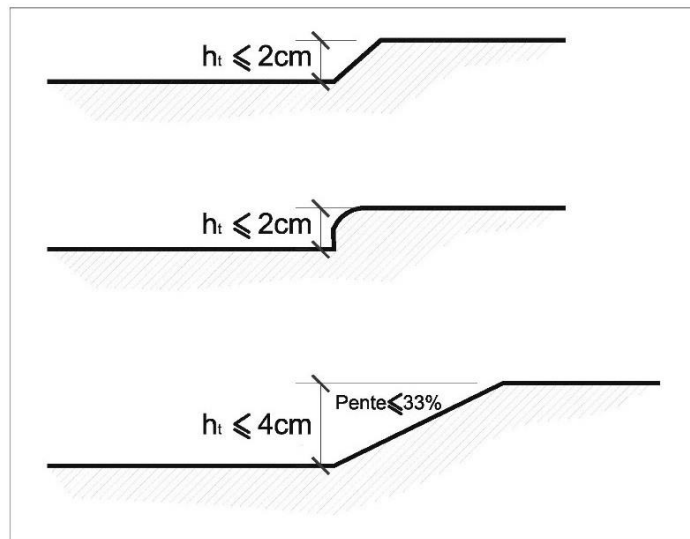

Figure 9.7



TITRE PREMIER – CADRE BATI NEUF
Section I – Cheminements extérieurs

CHAPITRE I – DISPOSITIONS COMMUNES
Sous-Section I – Caractéristiques dimensionnelles

Article 10 Largeur minimale – Cheminements extérieurs adaptés

Figure 10.1

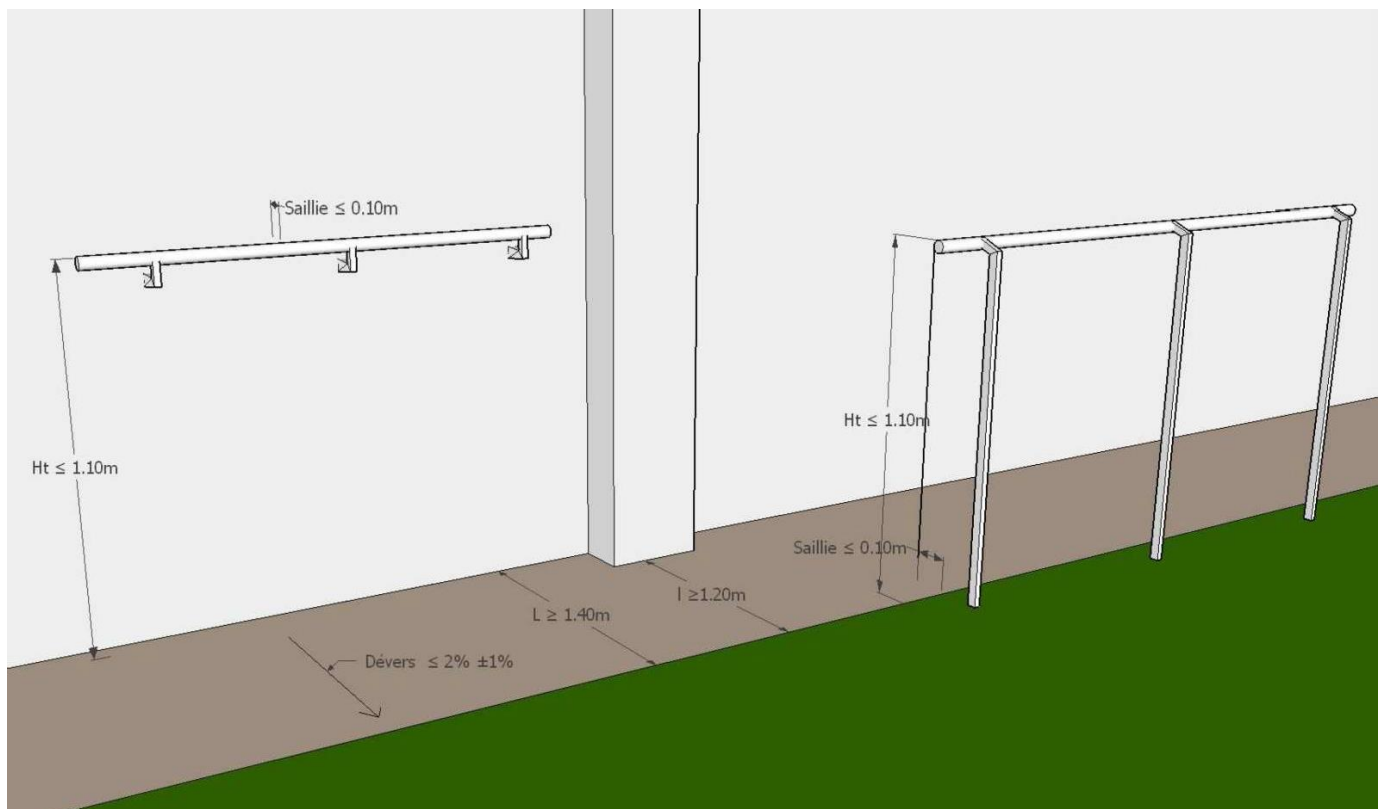

Article 13 Eléments situés sur le cheminement et abaque de détection

Figure 13.1

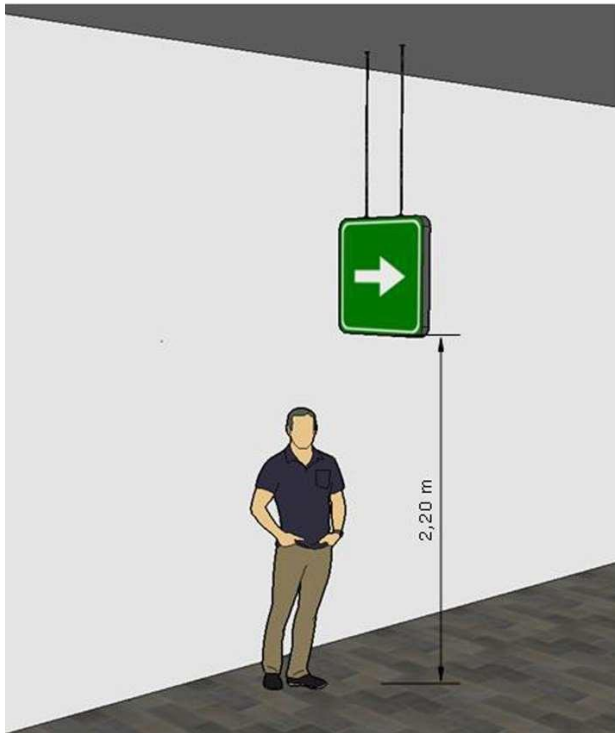

Figure 13.2

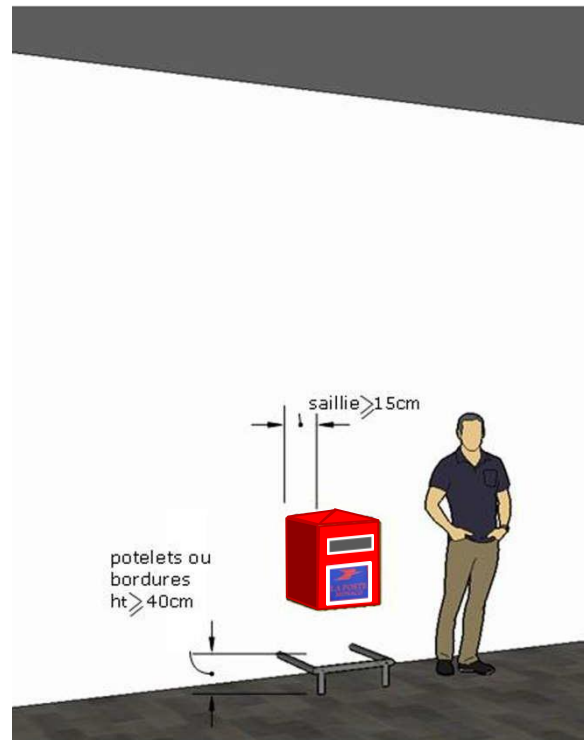
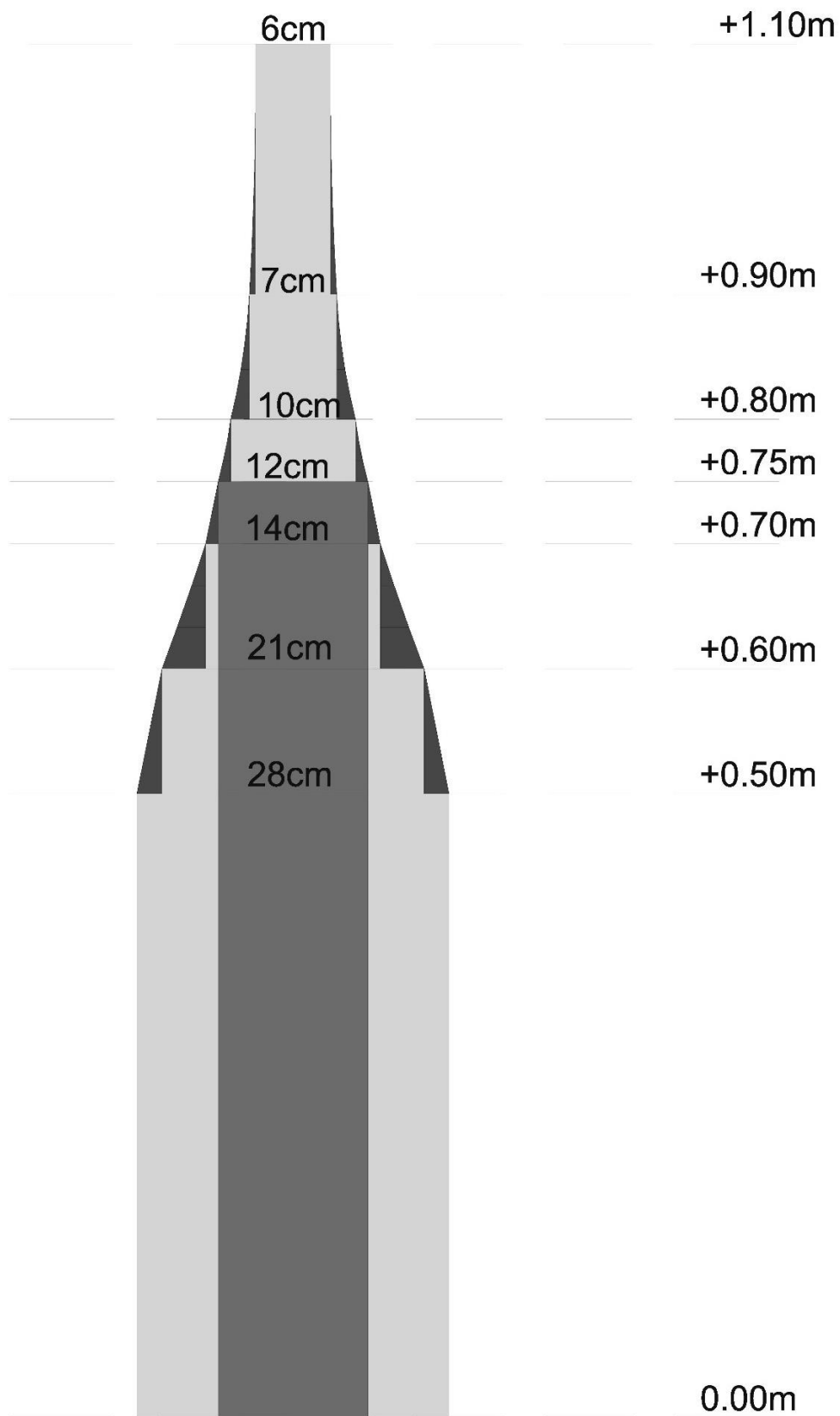

Figure 13.3 Abaque de détection



Article 14 Protection en cas de rupture de niveau en bordure du cheminement

Figure 14.1

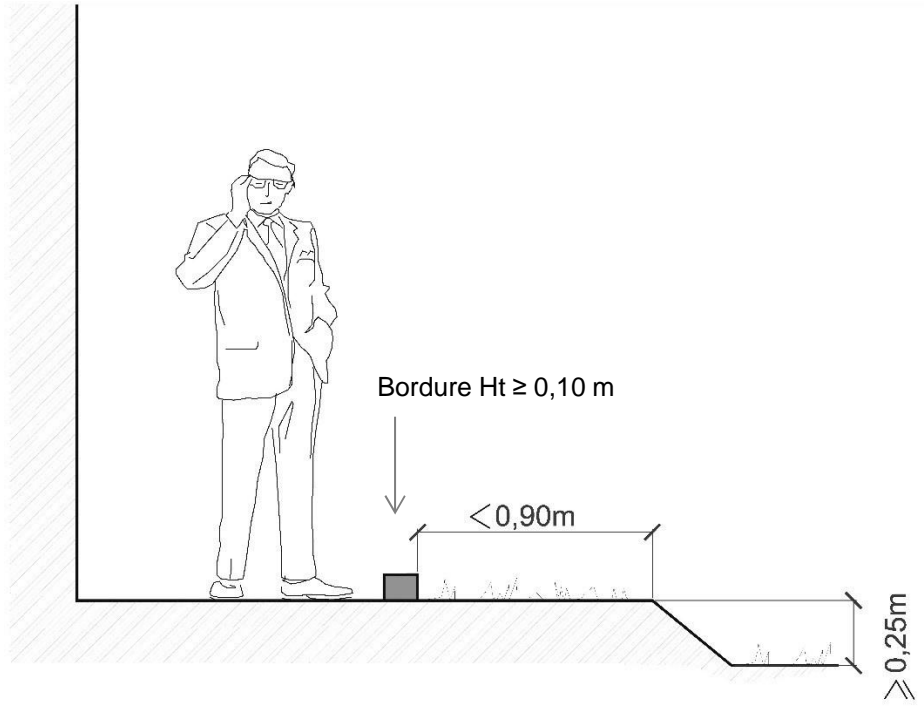
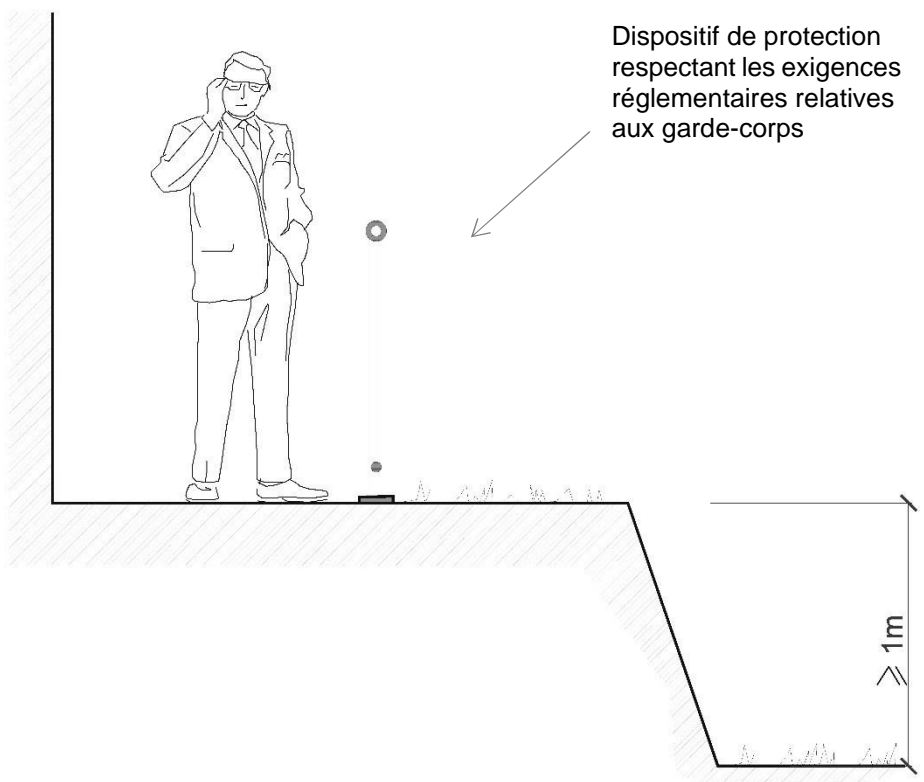

Figure 14.2



TITRE PREMIER – CADRE BATI NEUF
Section I – Cheminements extérieurs

CHAPITRE I – DISPOSITIONS COMMUNES
Sous-Section II – Caractéristiques relatives à la sécurité d'usage

Article 15 Protection contre les chocs sous escalier



TITRE PREMIER – CADRE BATI NEUF
Section I – Cheminements extérieurs

CHAPITRE I – DISPOSITIONS COMMUNES
Sous-Section II – Caractéristiques relatives à la sécurité d'usage

Article 16 Repérage des parois vitrées

Figure 16.1



TITRE PREMIER – CADRE BATI NEUF
Section I – Cheminements extérieurs

CHAPITRE I – DISPOSITIONS COMMUNES
Sous-Section II – Caractéristiques relatives à la sécurité d'usage

Article 17 Bande d'éveil à la vigilance en cas de croisement de cheminements empruntés par les piétons et par les véhicules

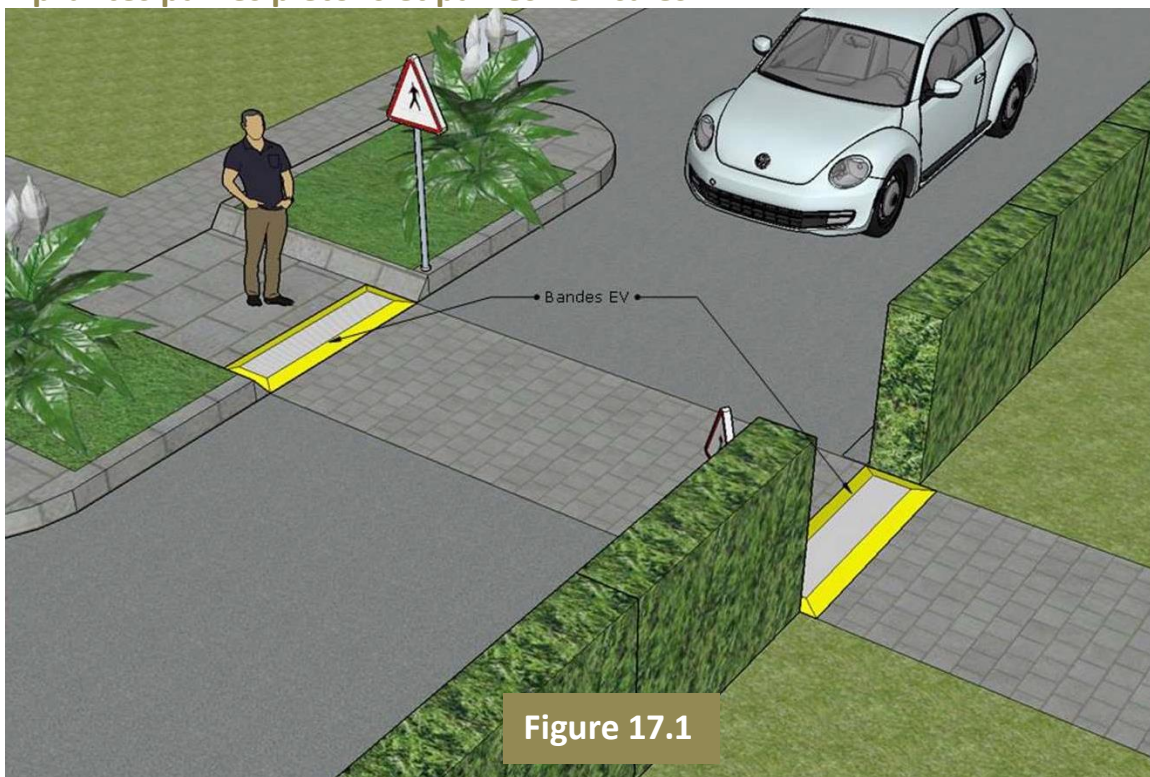

TITRE PREMIER – CADRE BATI NEUF
Section II – Accès

CHAPITRE I – DISPOSITIONS COMMUNES
Sous-Section –

Article 21 Position des dispositifs de commande, de communication et de contrôle d'accès

Figure 21.1



Figure 21.2



TITRE PREMIER – CADRE BÂTI NEUF
Section III – Circulations intérieures

CHAPITRE I – DISPOSITIONS COMMUNES
Sous-Section II – Circulations intérieures verticales

Article 28 Largeur libre et marches des escaliers

Figure 28.1 Elévation

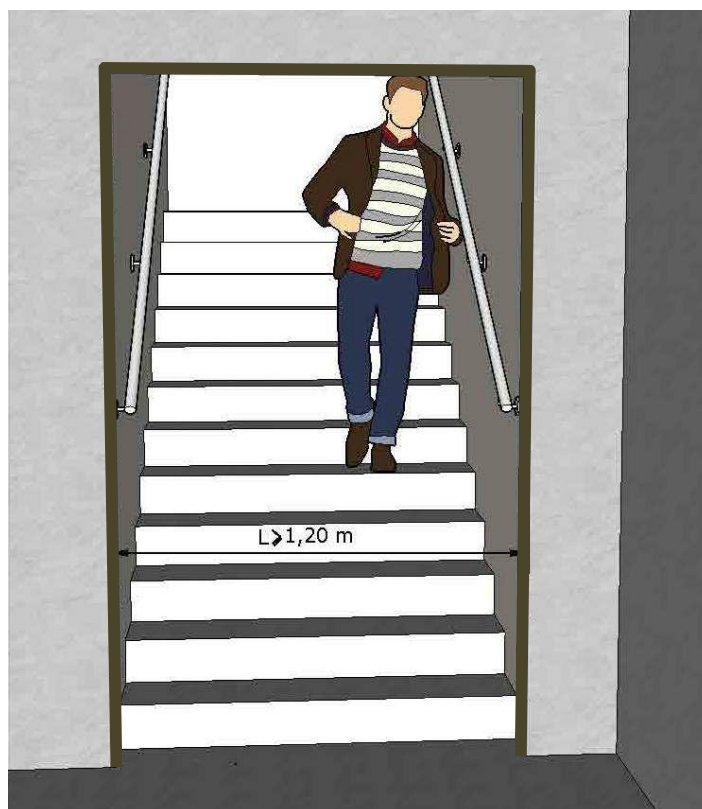

Figure 28.2 Coupe

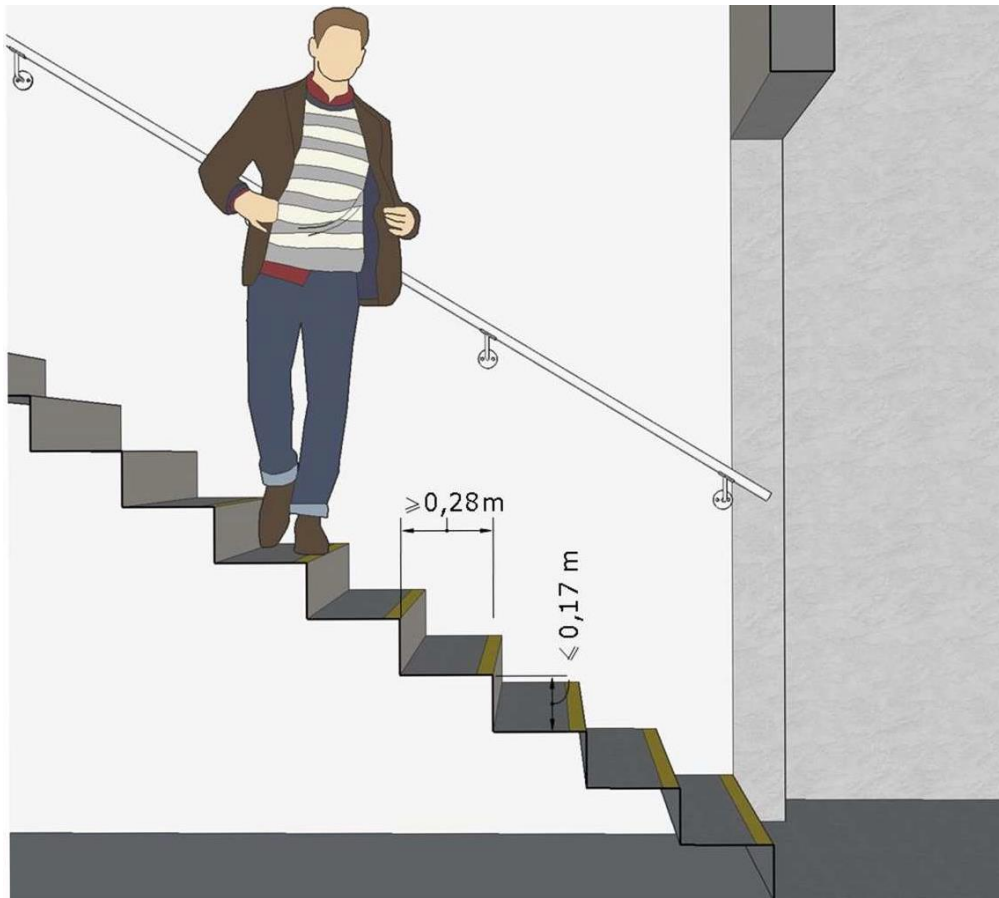
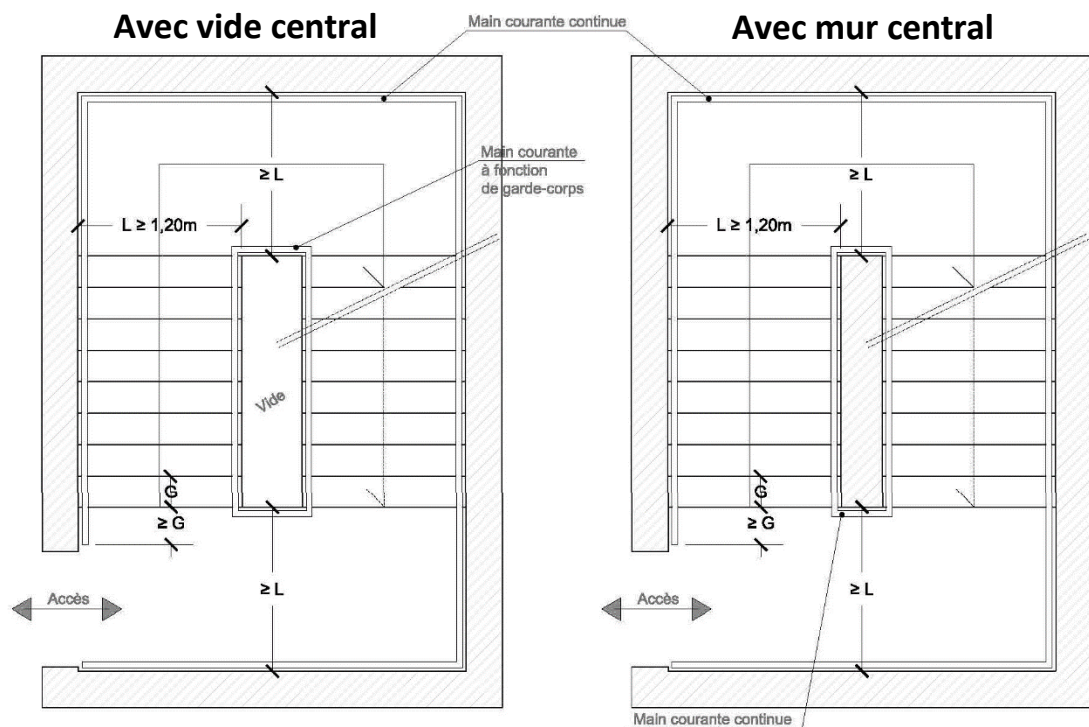

Figure 28.3 Autres configurations d'escaliers rectangulaires (à titre d'exemples)



Article 29 **Eveil à la vigilance dans les escaliers**

Figure 29.1

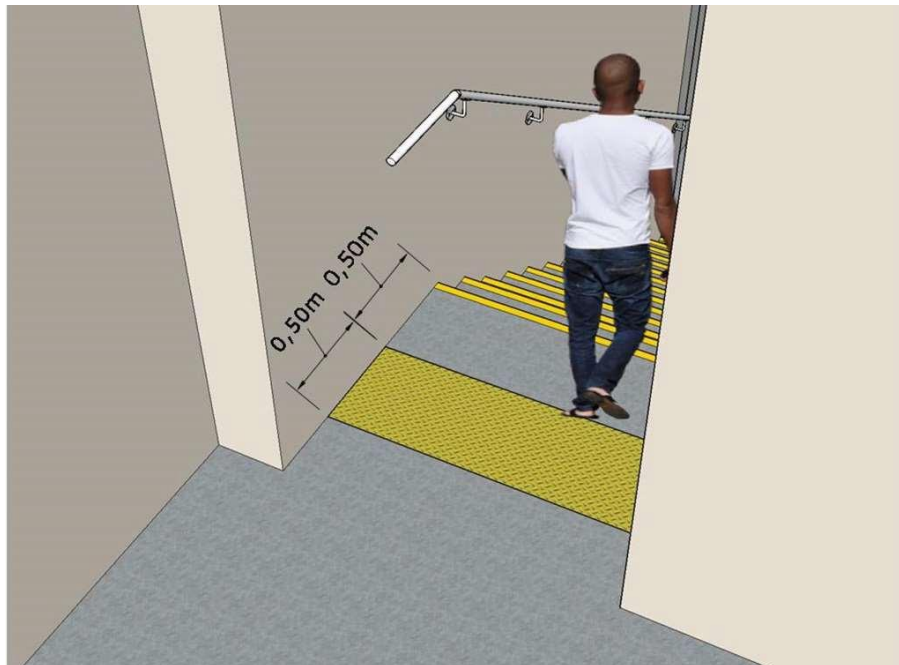

Figure 29.2

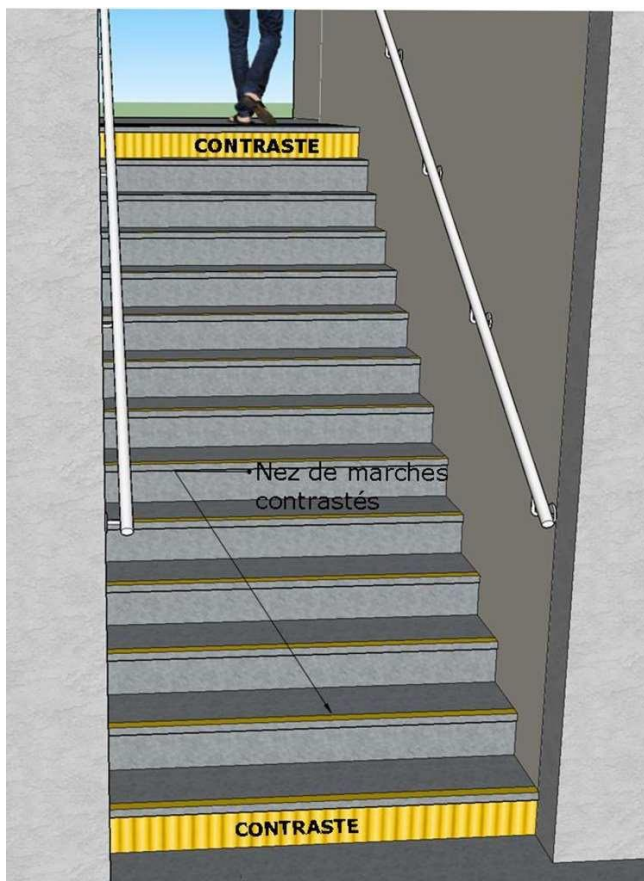
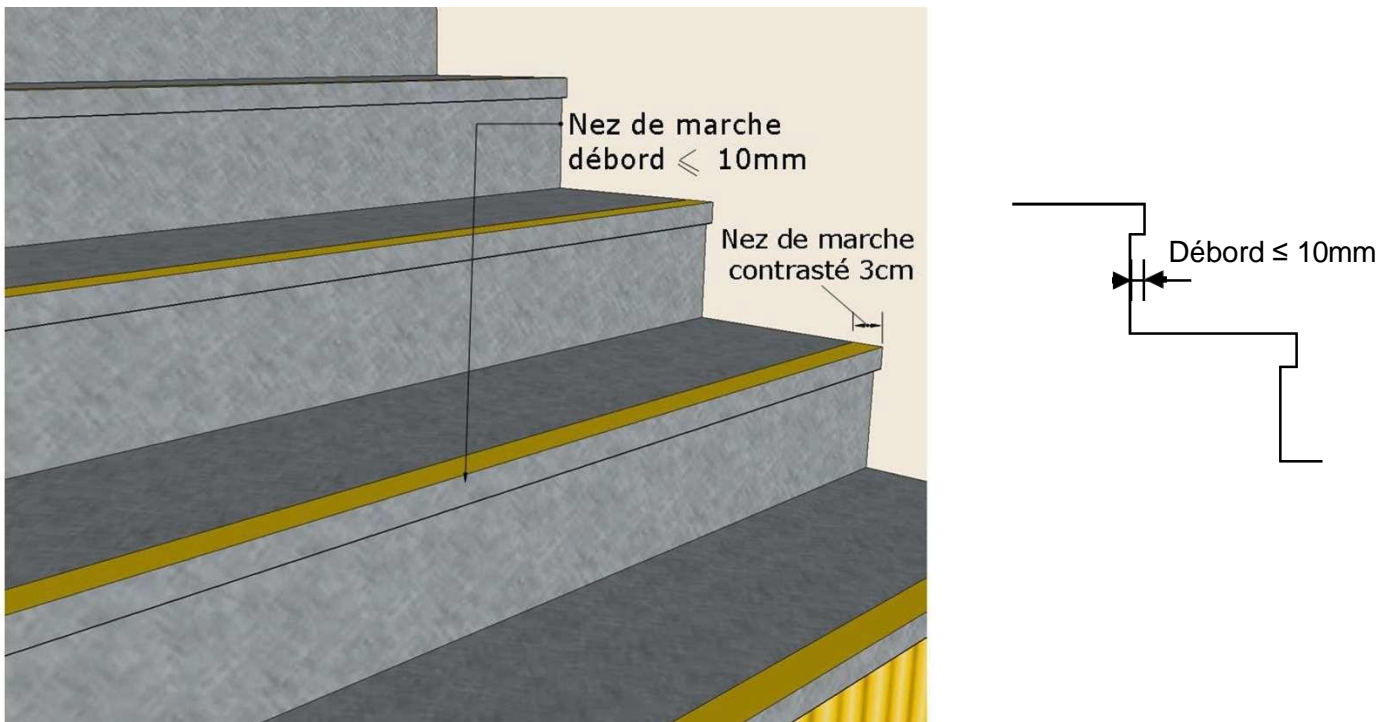

Figure 29.3 Détail nez de marches



TITRE PREMIER – CADRE BATI NEUF
Section III – Circulations intérieures

CHAPITRE I – DISPOSITIONS COMMUNES
Sous-Section II – Circulations intérieures verticales

Article 30 Main courante dans les escaliers

Figure 30.1
Figure 30.1

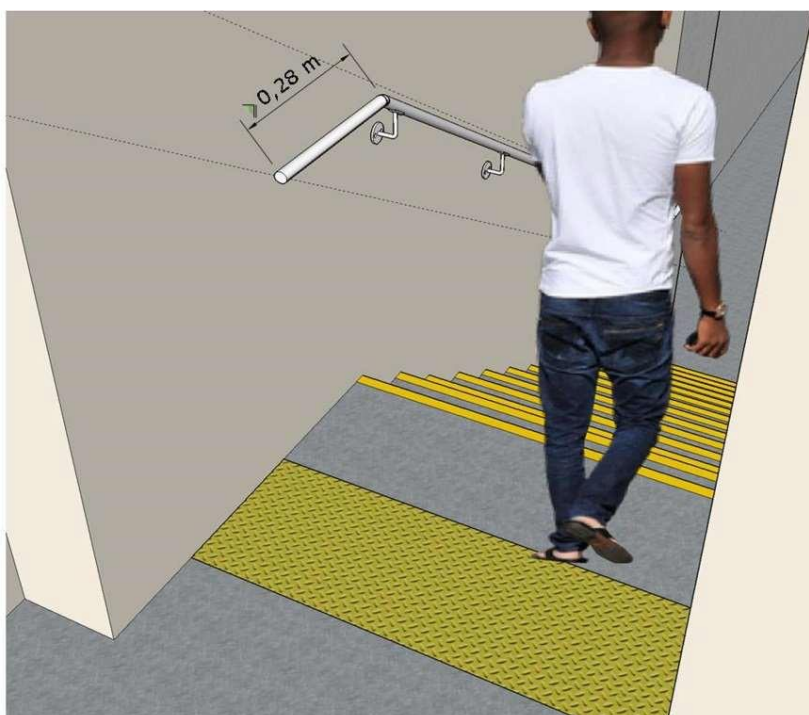

Selon l'Arrêté Ministériel du n°2017 – 893 portant application de la loi n° 1.441 du 05 décembre 2016 relative à l'accessibilité du cadre bâti

Figure 30.2

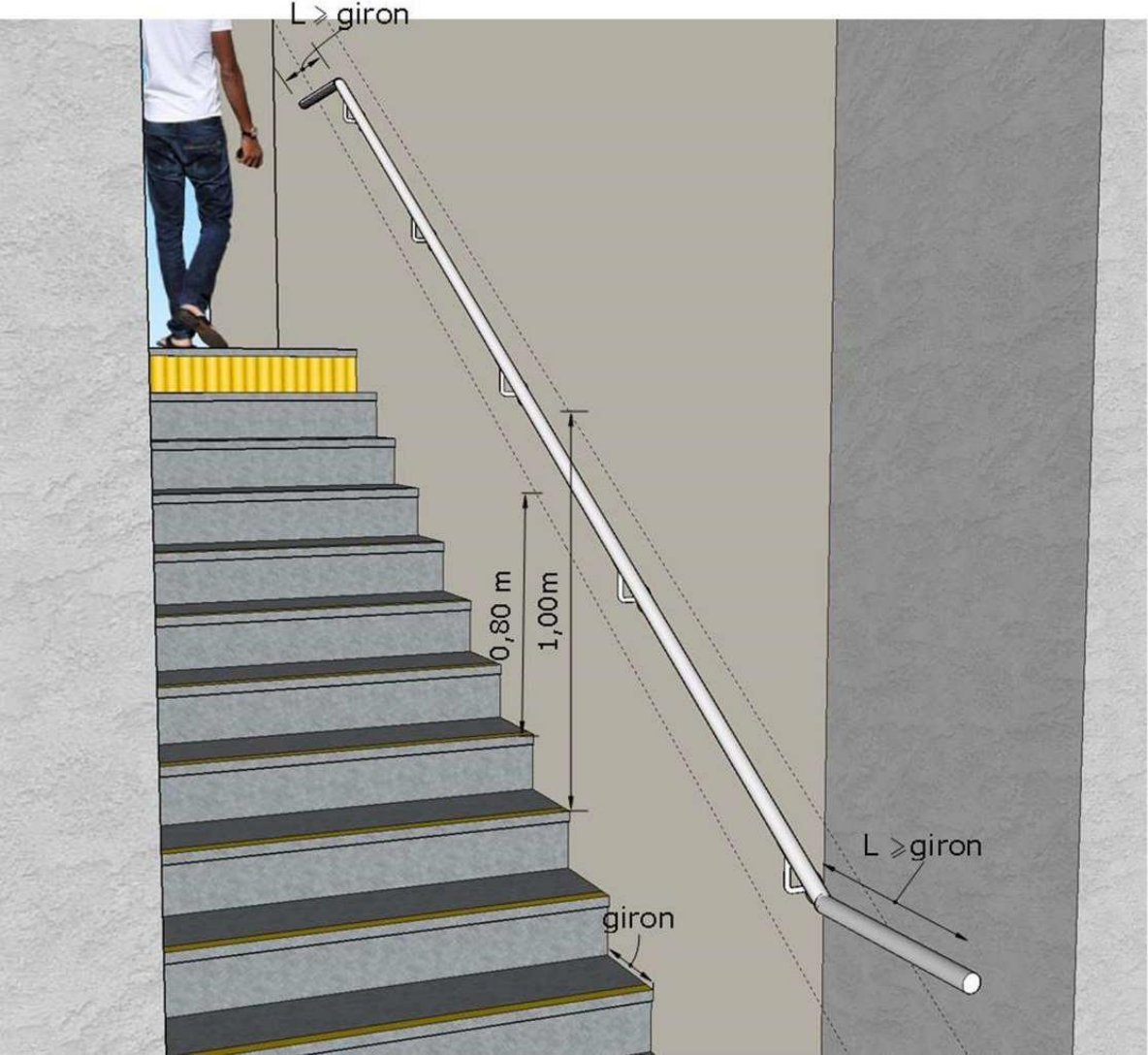

Article 31 Ascenseur (cf. Annexe 6)

Figure 31.1

TYPE 1

Service simple

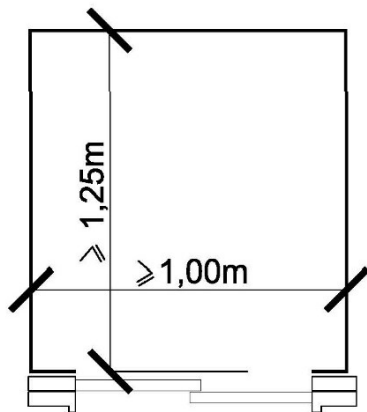

Service opposé

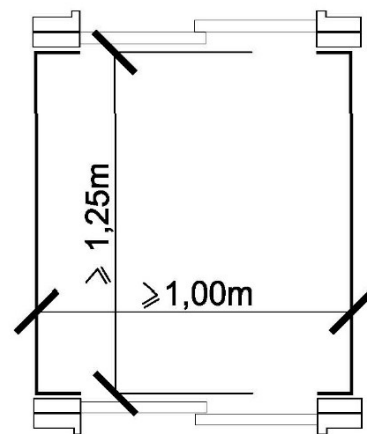
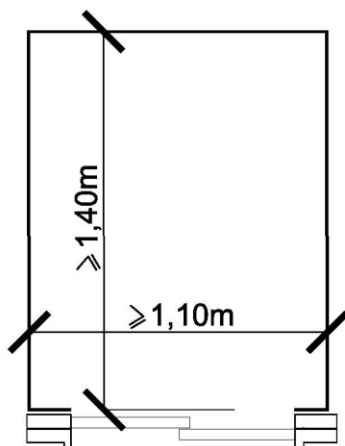

Figure 31.2

TYPE 2

Service simple



Service opposé

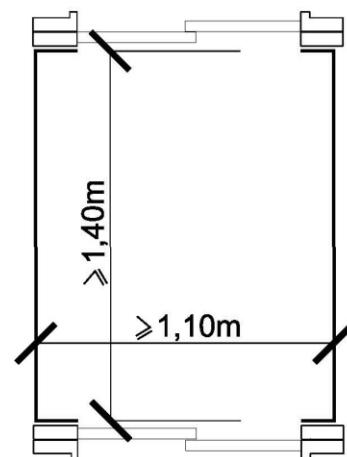

Article 31 Ascenseur (cf. Annexe 6) [Suite]

Figure 31.3

TYPE 3

Service simple

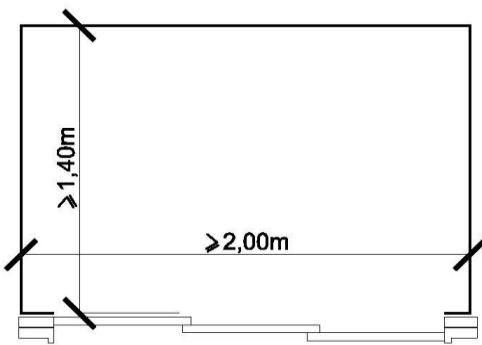

Service opposé

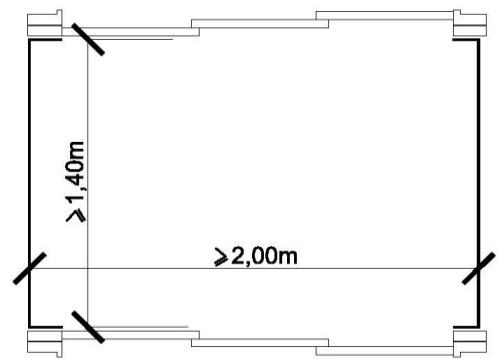
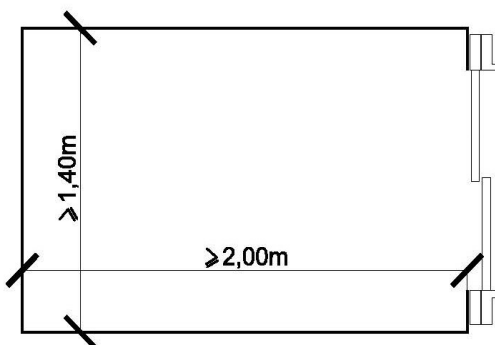

Figure 31.4

TYPE 3

Service simple



Service opposé

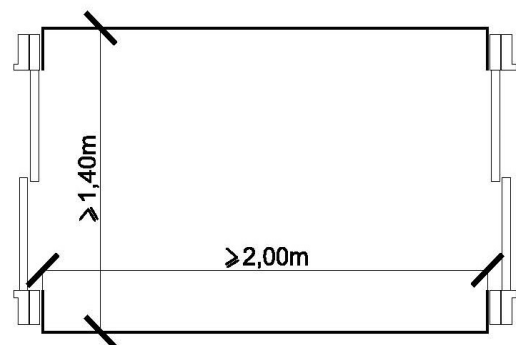

Article 32 Plate-forme élévatrice

Figure 32.1

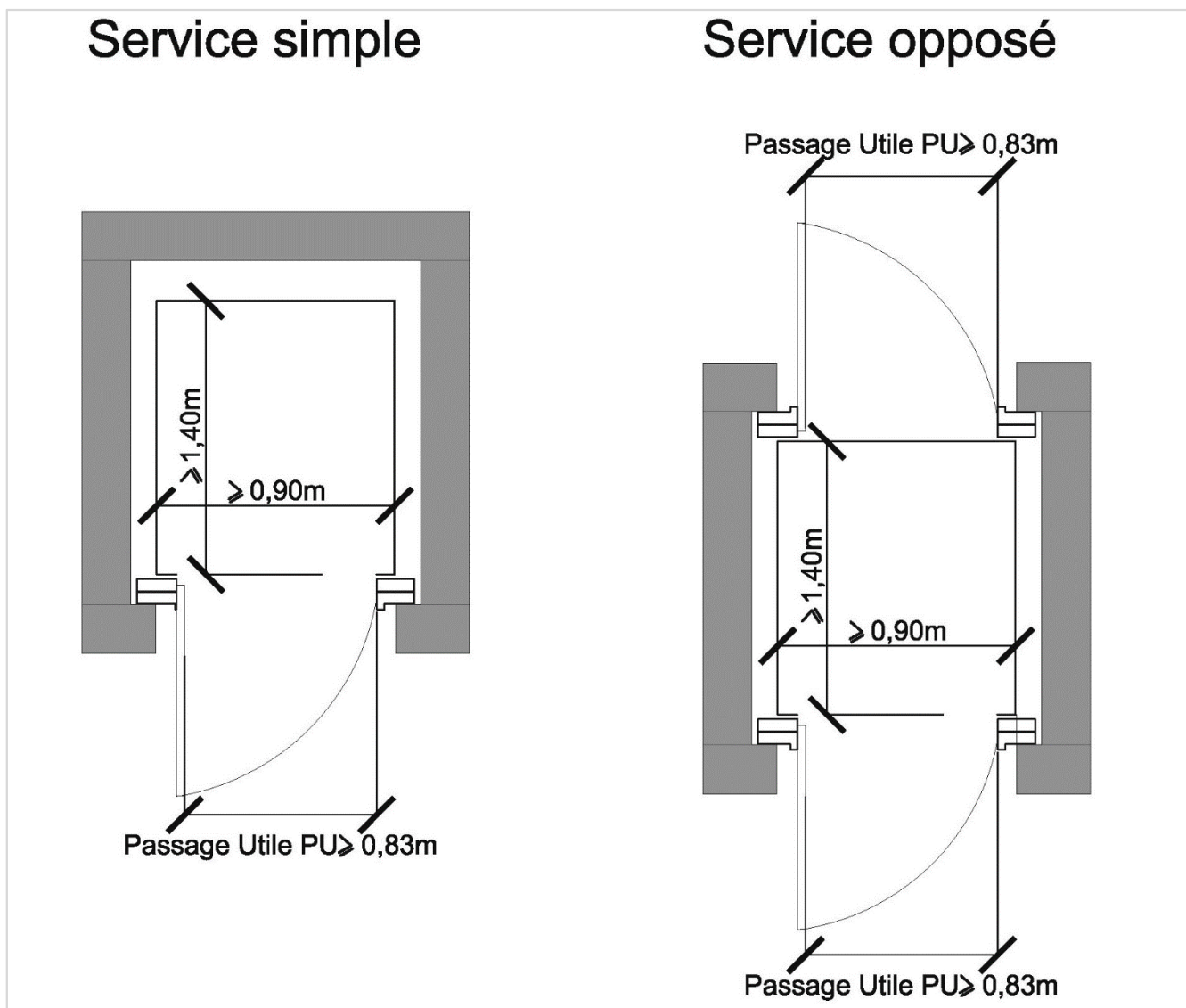

TITRE PREMIER – CADRE BATI NEUF
Section IV – Portes, portiques et sas

CHAPITRE I – DISPOSITIONS COMMUNES
Sous-Section – -

**Article 39 Dispositif incompatible avec les contraintes liées à un handicap ou à l'utilisation d'une aide technique :
Création obligatoire d'une porte adaptée à proximité**

Figure 39.1

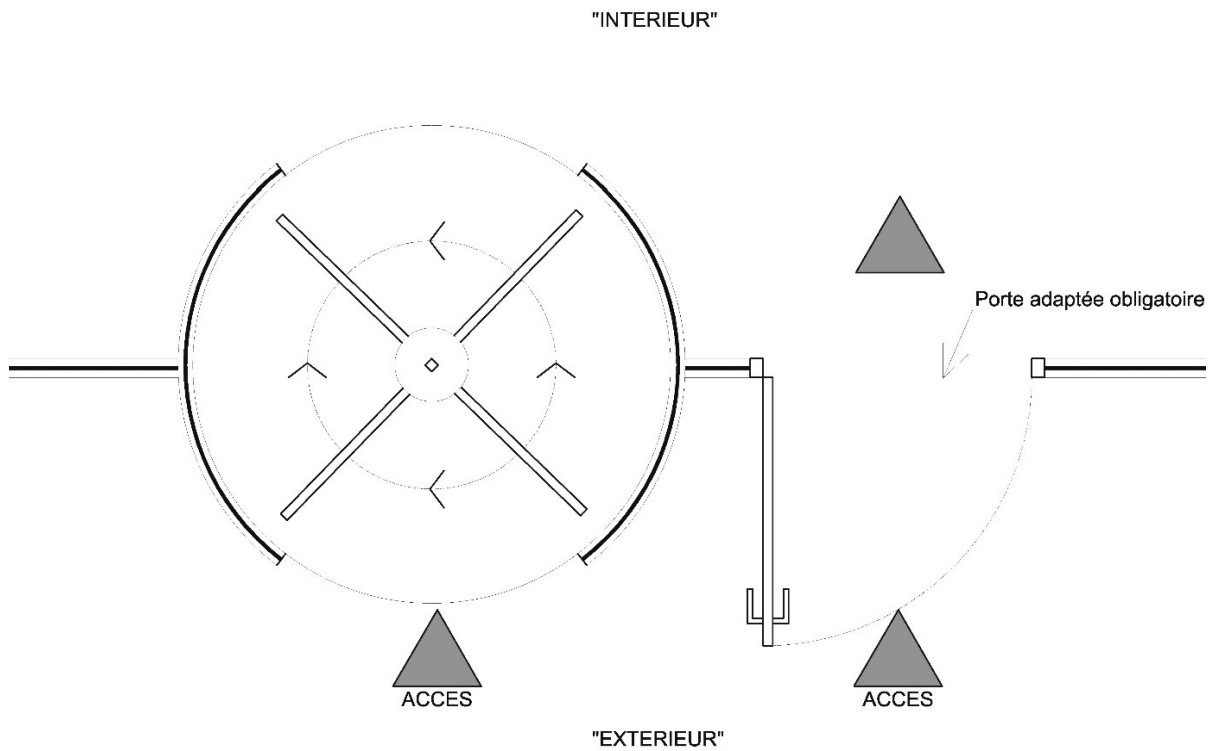

TITRE PREMIER – CADRE BATI NEUF
Section IV – Portes, portiques et sas

CHAPITRE I – DISPOSITIONS COMMUNES
Sous-Section – -

Article 41 Sas et espaces de manœuvre de portes (principe)

Figure 41.1

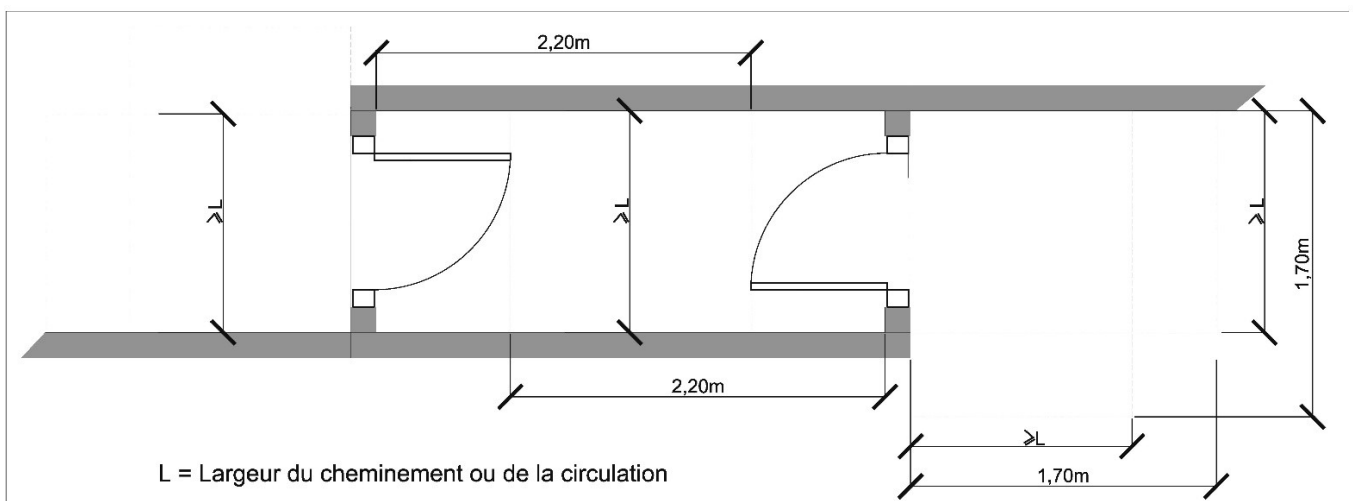

Article 42 Positions des poignées et serrures de portes

Figure 42.1

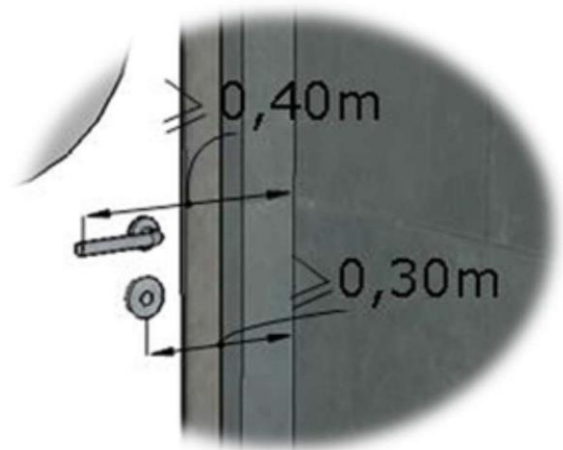
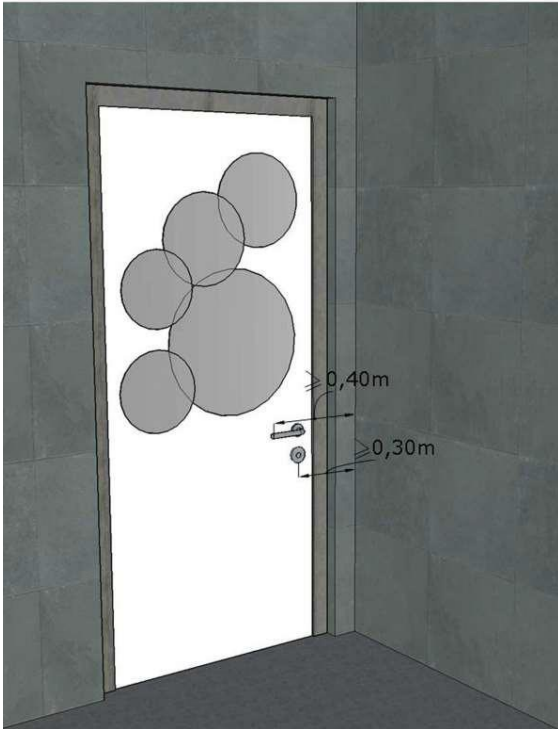
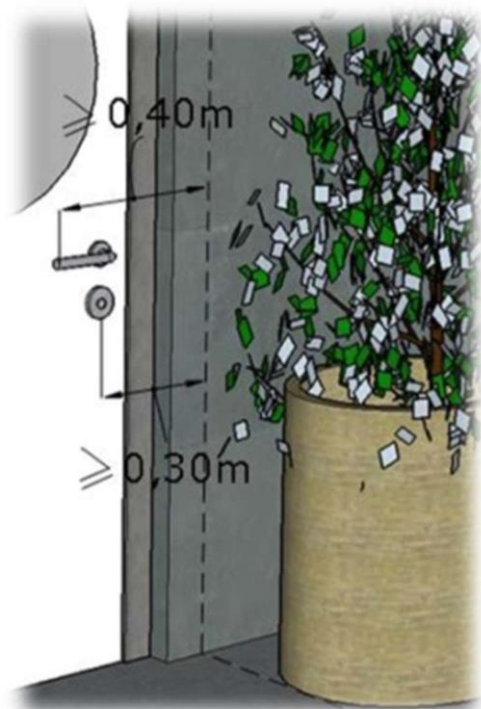
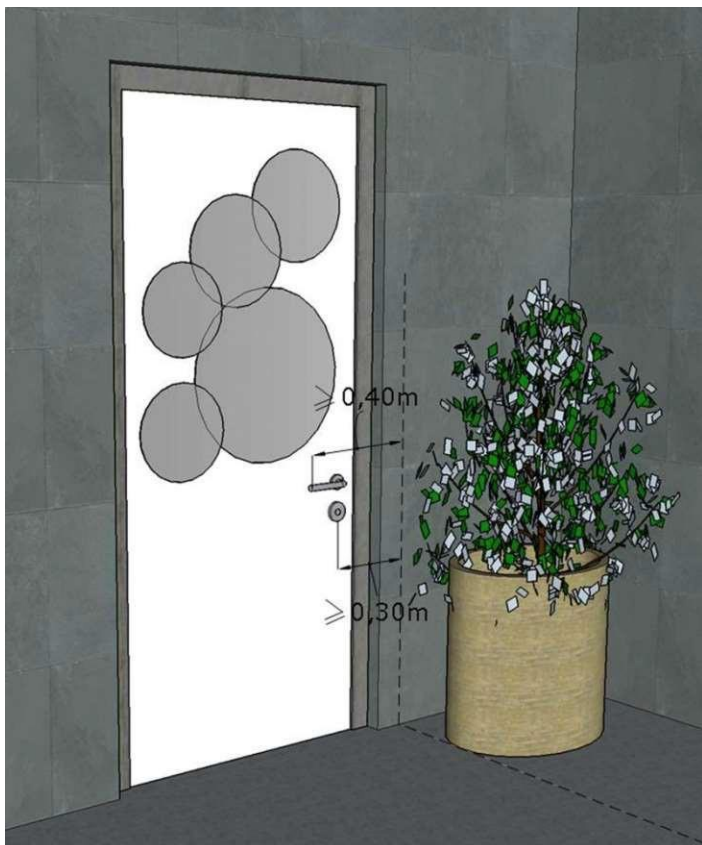

Figure 42.2



Article 46 Atteinte et usage des équipements, mobiliers, commandes, services fixes

Figure 46.1 Commande manuelle. Voir, lire, entendre, parler

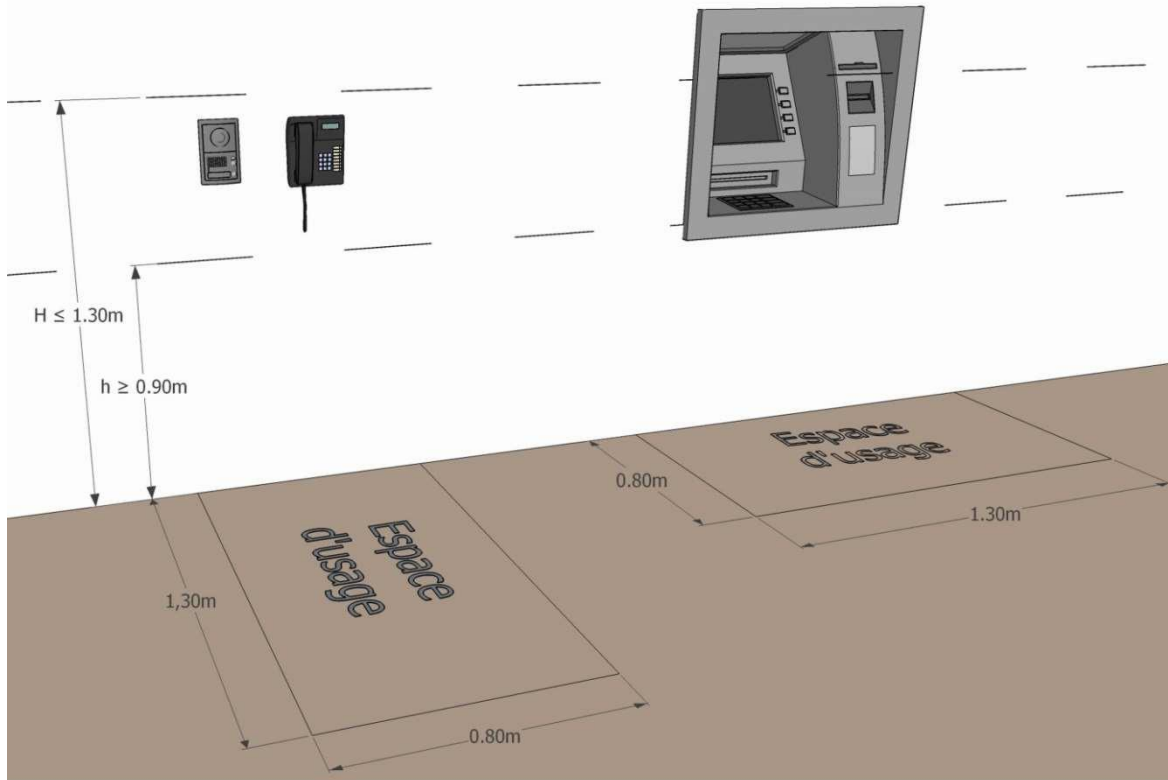
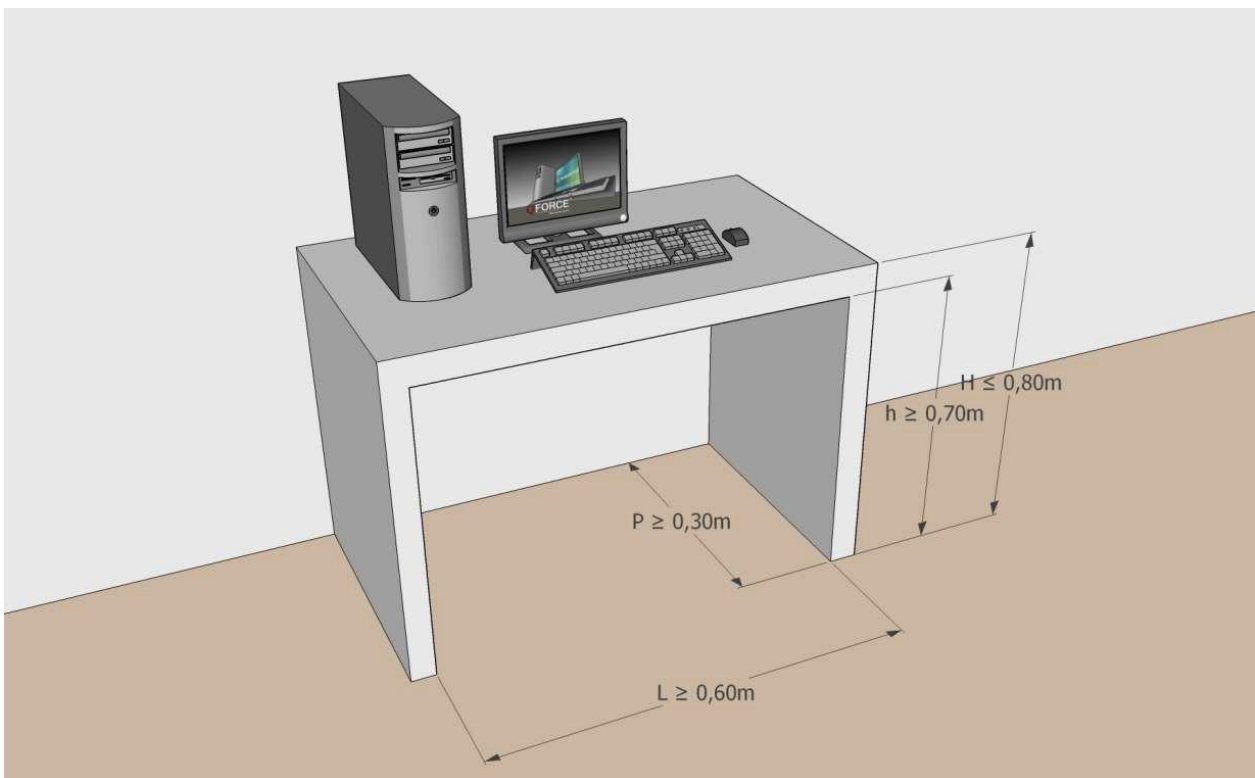

Figure 46.2 Lire un document, écrire, utiliser un clavier



Article 49 Cabinet d'aisance

Figure 49.1 Cinématique d'usage

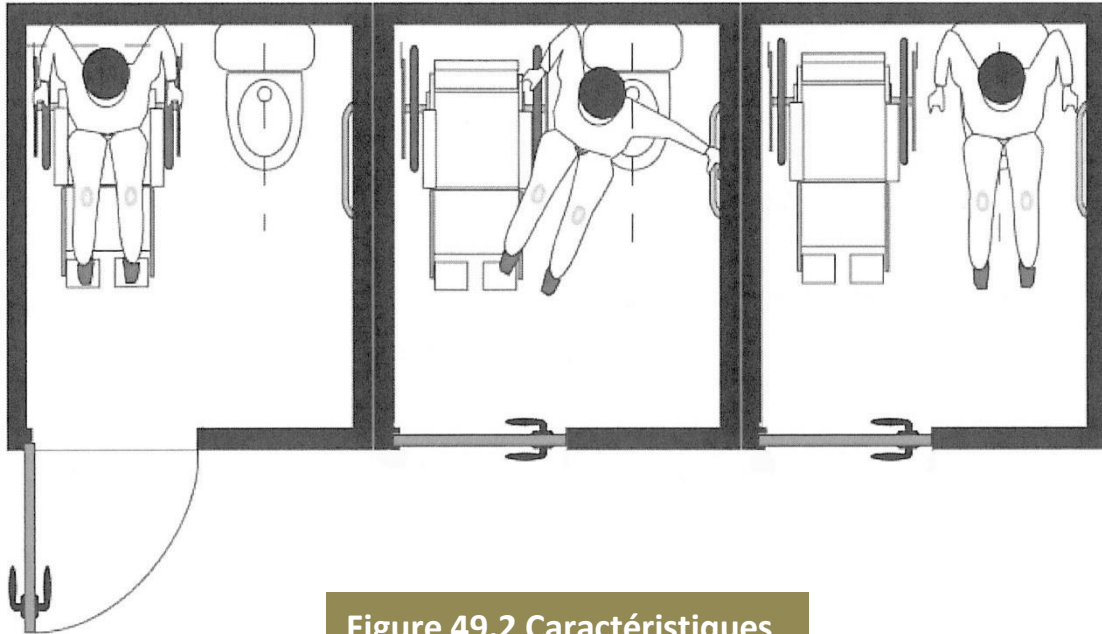

Figure 49.2 Caractéristiques

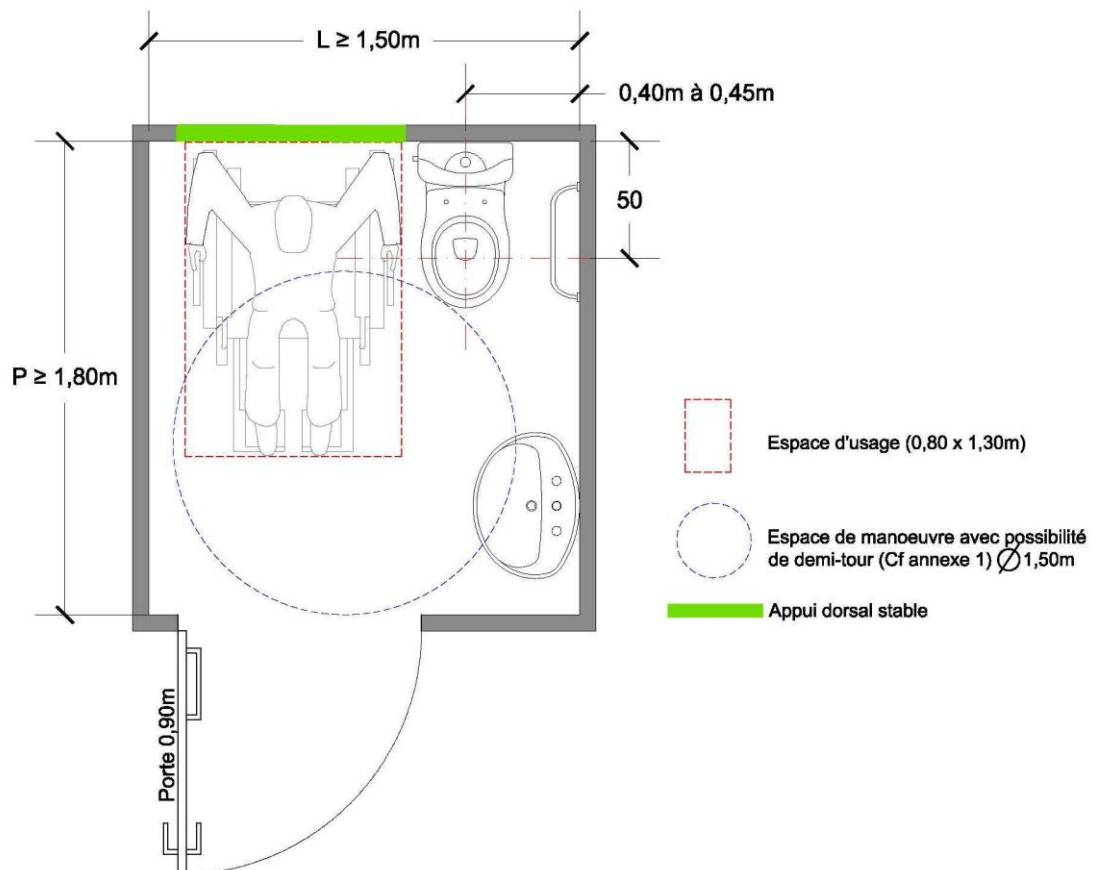
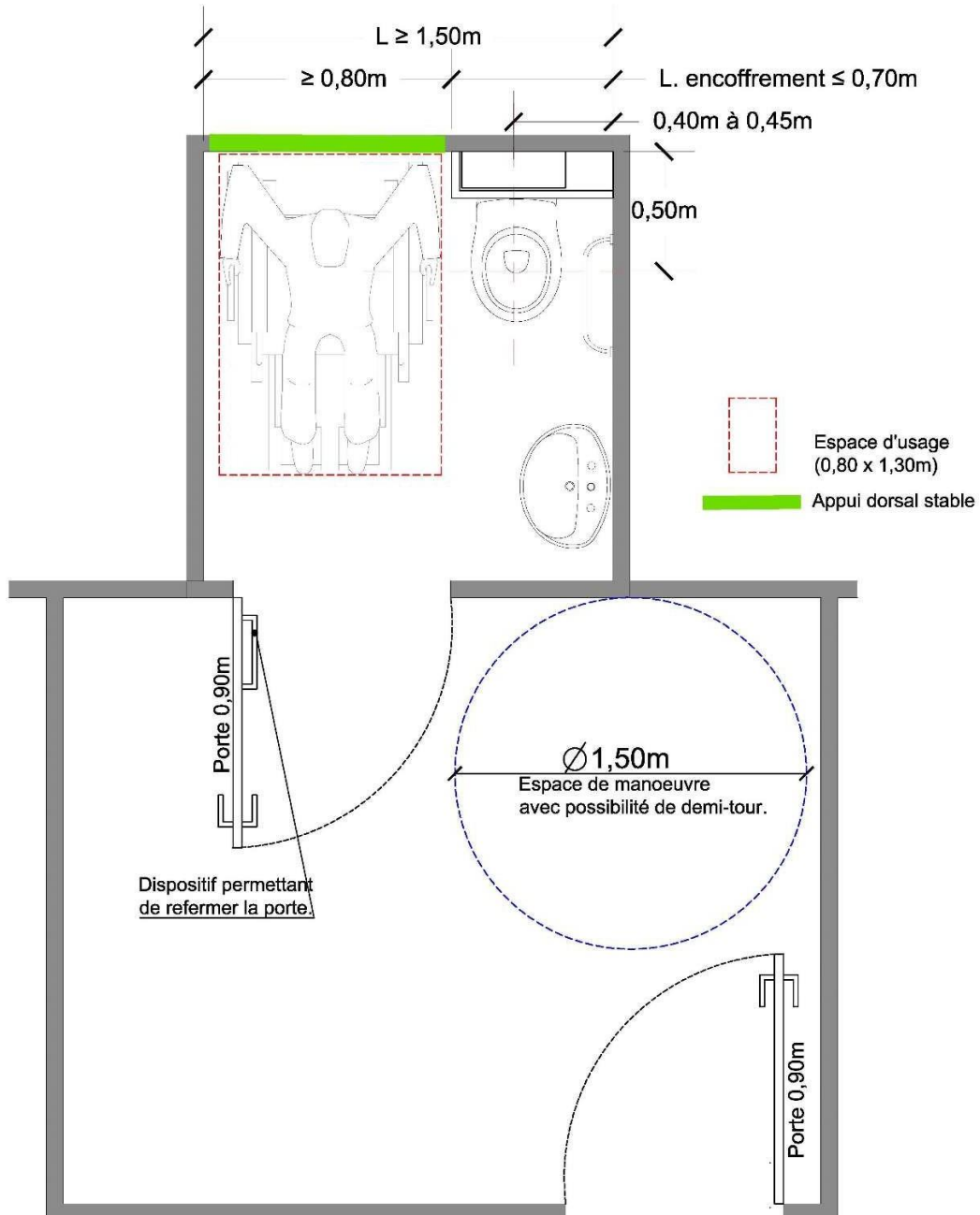

Figure 49.3 Exemple de configuration de cabinet d'aisance avec espace de manœuvre avec possibilité de demi-tour à l'extérieur du cabinet d'aisance



TITRE PREMIER – CADRE BATI NEUF
Section VI – Installations sanitaires

CHAPITRE I – DISPOSITIONS COMMUNES
Sous-Section –

Article 52 Douche

Figure 52.1

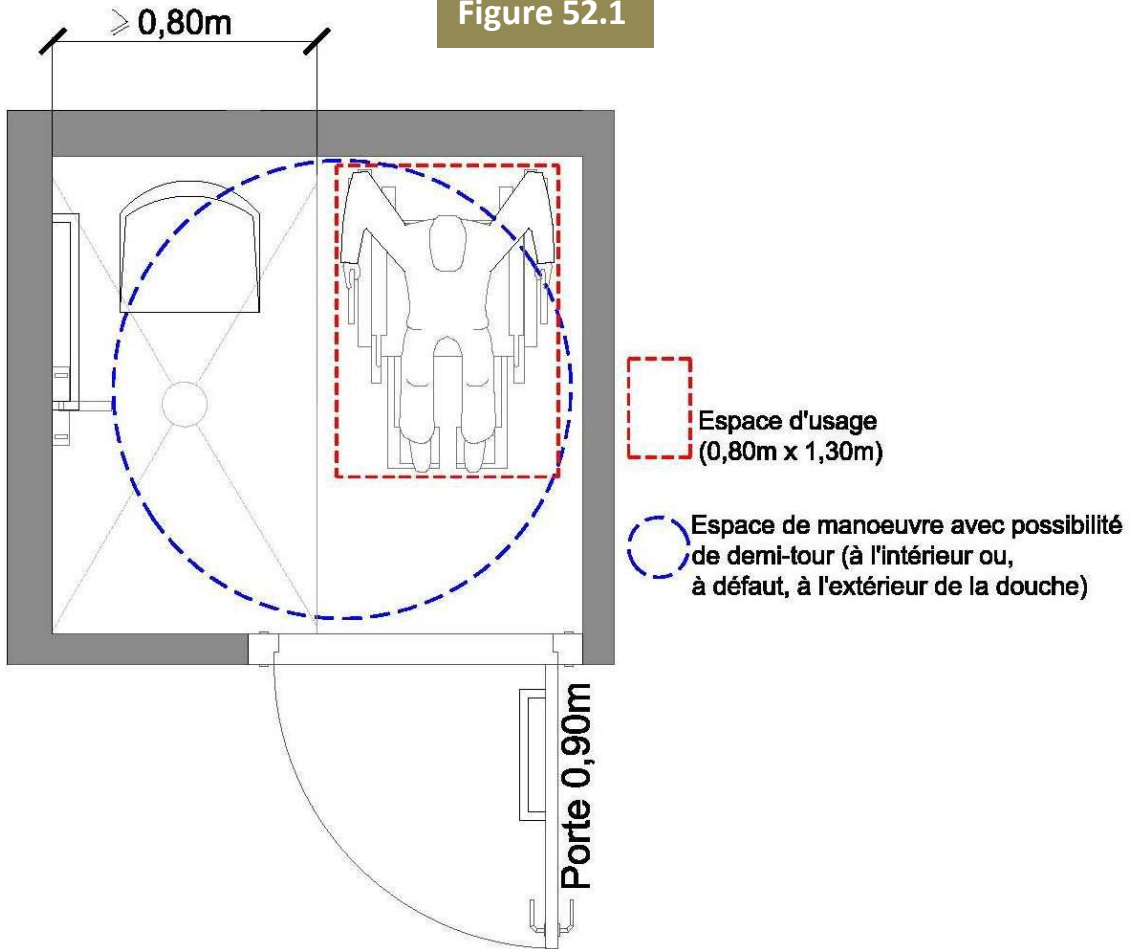

TITRE PREMIER – CADRE BATI NEUF
Section I – Dispositions communes

CHAPITRE II – DISPOSITIONS PARTICULIERES - ERP NEUFS
Sous-Section II – Accueil du public

Article 62 Banques d'accueil

Figure 62.1 Exemple 1

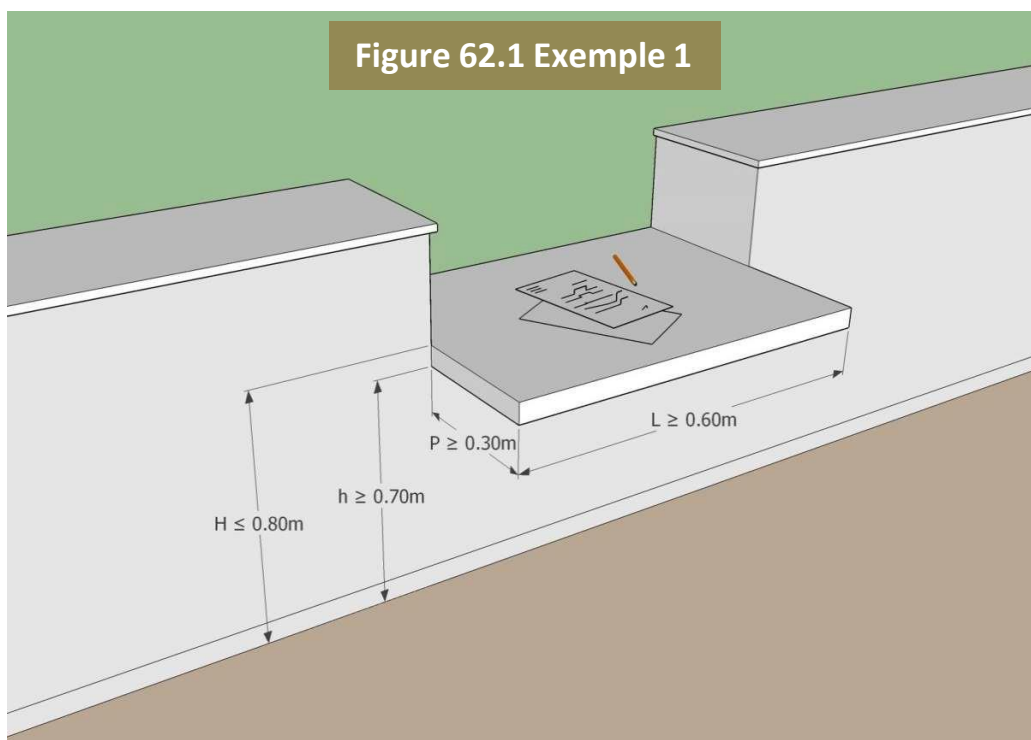

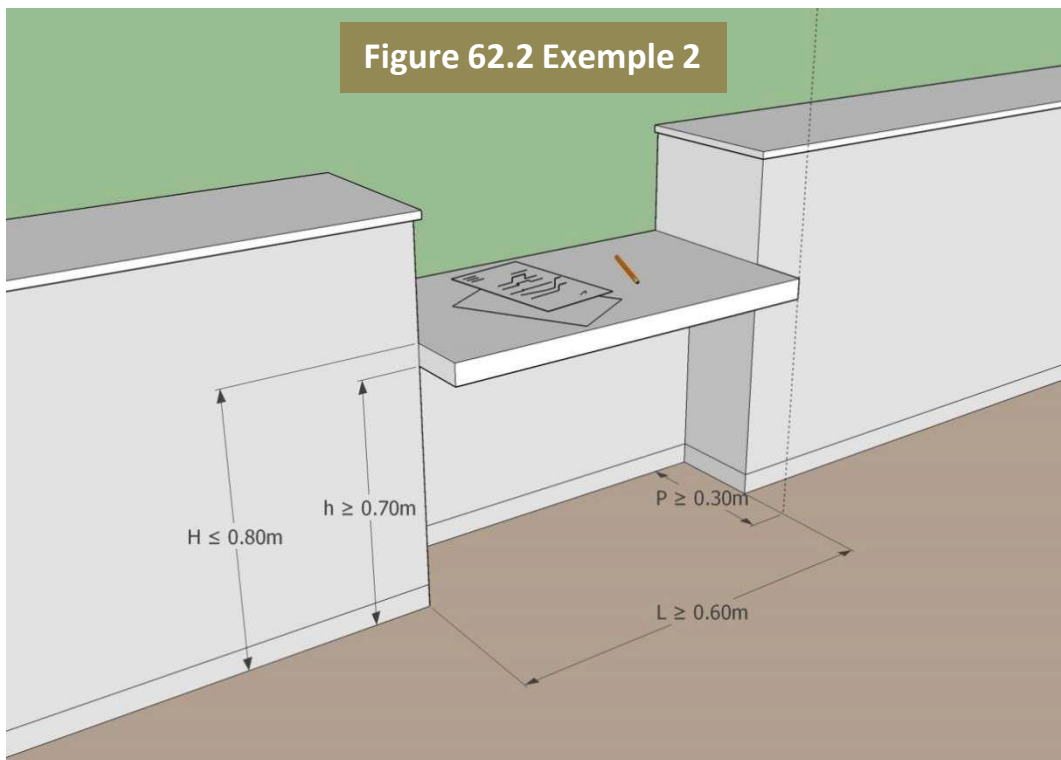

TITRE PREMIER – CADRE BATI NEUF
Section II – Dispositions particulières

CHAPITRE II – DISPOSITIONS PARTICULIERES - ERP NEUFS
Sous-Section II – ERP neufs offrant une prestation d'hébergement

Article 76 Chambre adaptée

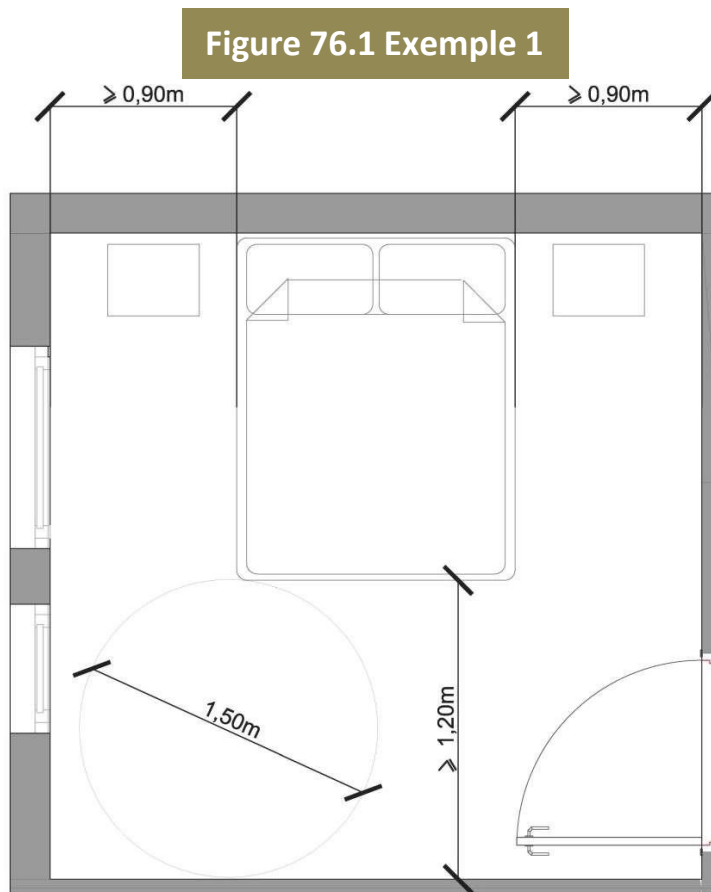

Selon l'Arrêté Ministériel du n°2017 – 893
portant application de la loi n° 1.441 du 05 décembre 2016 relative à l'accessibilité du cadre bâti

Figure 76.2 Exemple 2

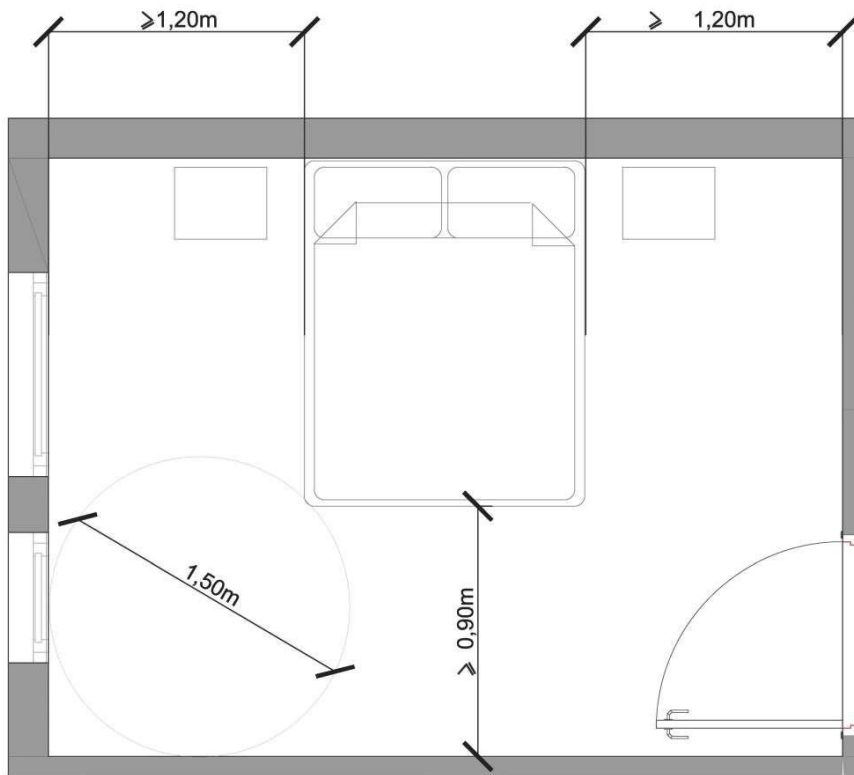

TITRE PREMIER – CADRE BATI NEUF
Section II – Dispositions particulières

CHAPITRE II – DISPOSITIONS PARTICULIERES - ERP NEUFS
Sous-Section IV – ERP neufs comportant des caisses de paiement, des dispositifs ou des équipements disposés en batterie ou en série

Article 86 Caisses de paiement

Figure 86.1

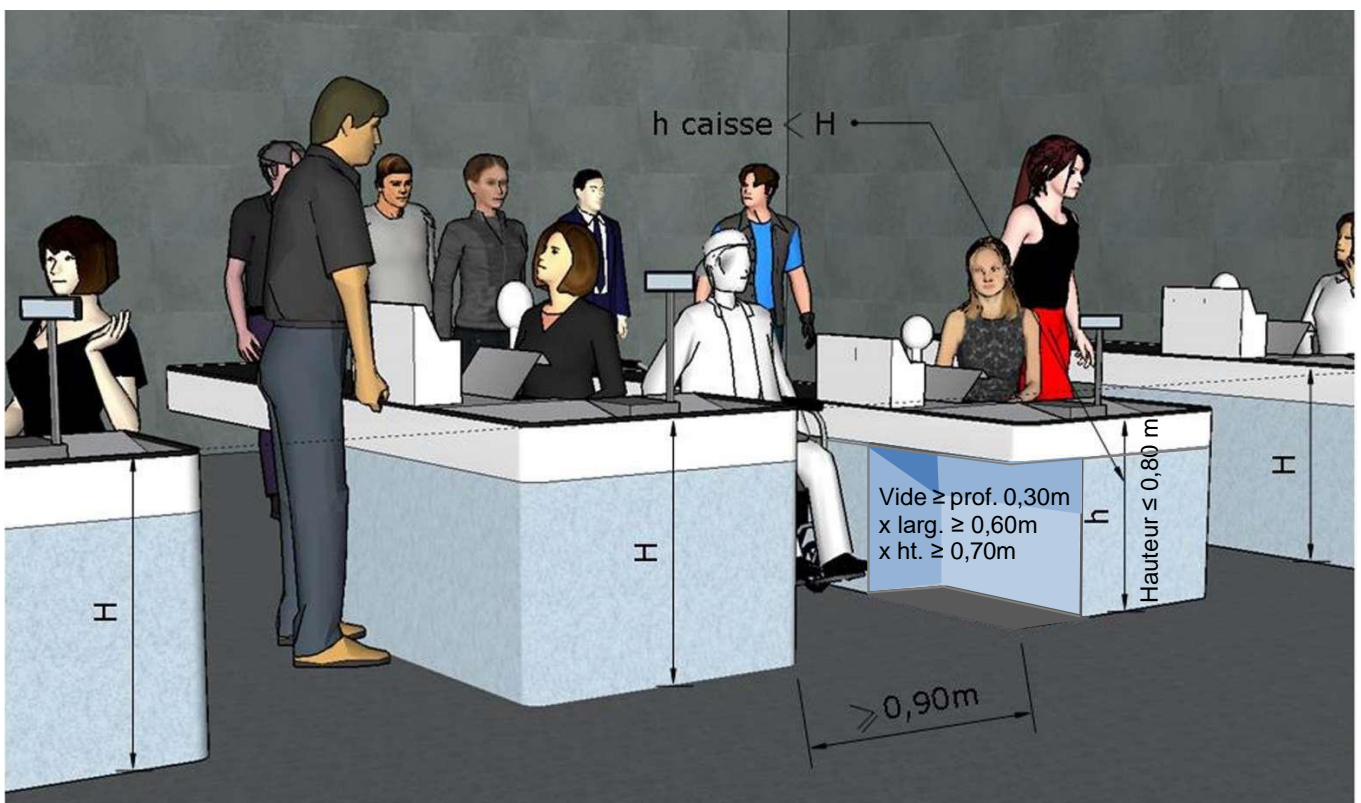
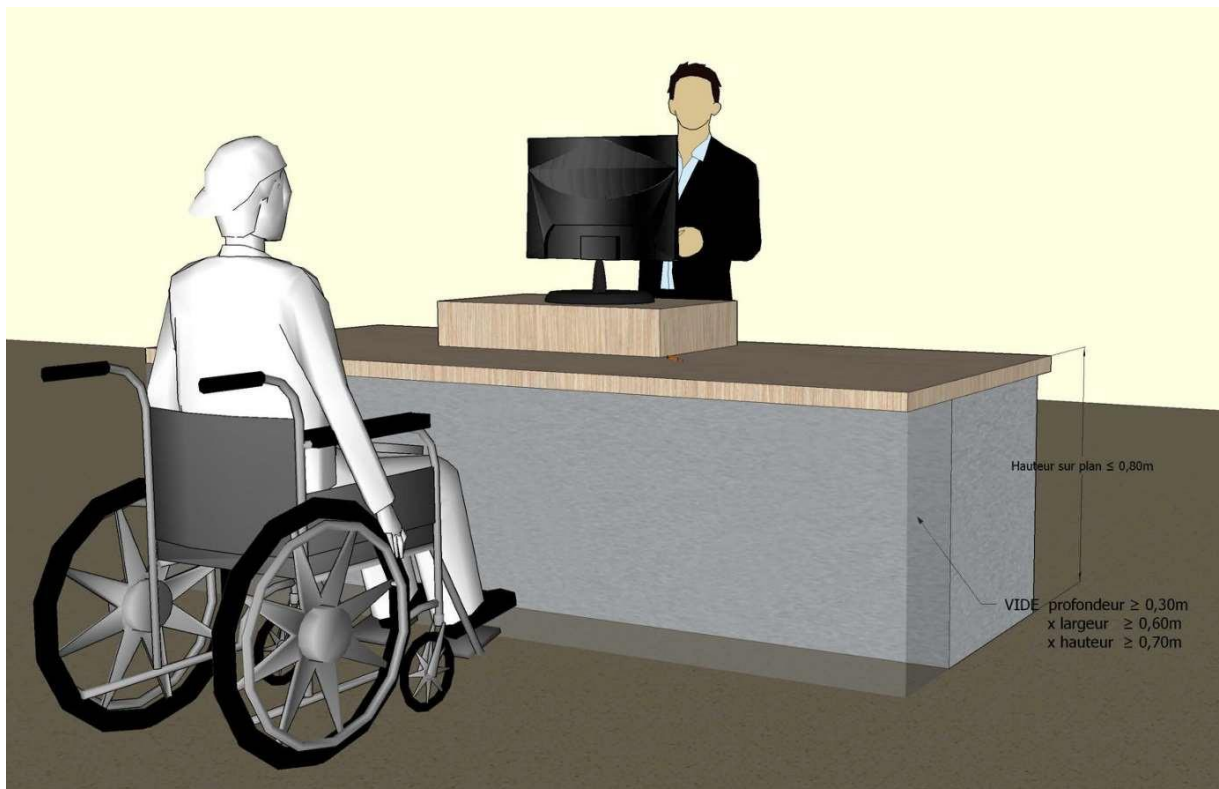

Figure 86.2 Exemples de banques d'accueil et de paiement accessibles

Espace vide sous plan : profondeur $\geq 0,30$ m x largeur $\geq 0,60$ m x hauteur $\geq 0,70$ m
Hauteur du plan $\leq 0,80$ m



Espace vide sous plan : profondeur $\geq 0,30$ m x largeur $\geq 0,60$ m x hauteur $\geq 0,70$ m
Hauteur du plan $\leq 0,80$ m



TITRE PREMIER – CADRE BATI NEUF

CHAPITRE V – DISPOSITIONS PARTICULIERES APPLICABLES AUX PARCS DE STATIONNEMENT NEUFS

Section II – Caractéristiques dimensionnelles et techniques

Sous-Section –

Article 122 Parc de stationnement – Places adaptées

Figure 122.1 Place adaptée isolée

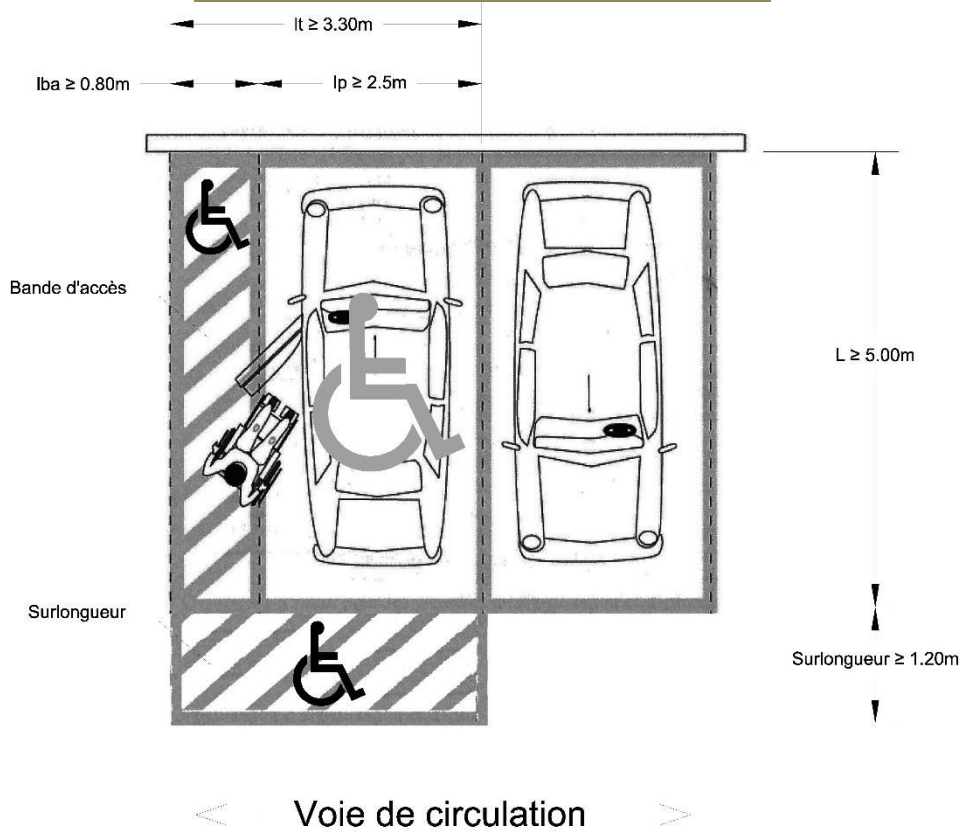
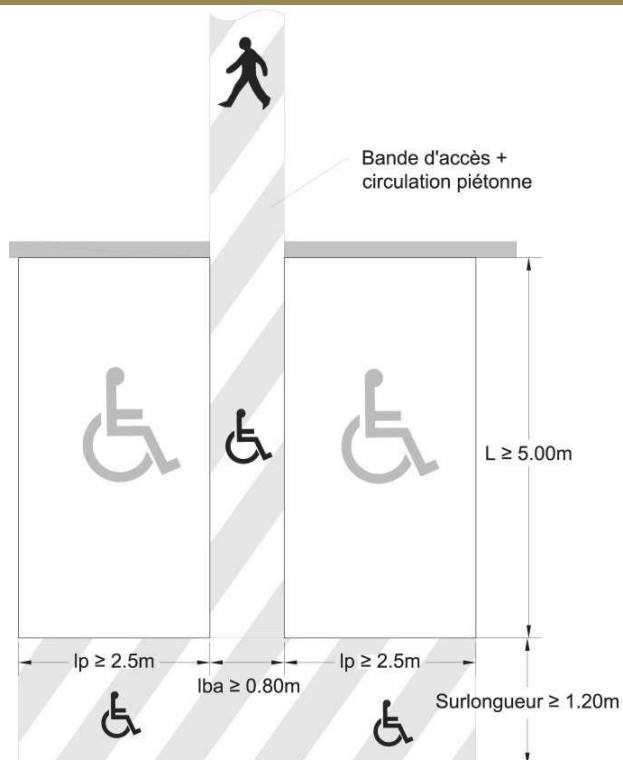

Figure 122.2 Places adaptées jumelées



CADRE BATI EXISTANT

TITRE II – CADRE BATI EXISTANT FAISANT L'OBJET DE TRAVAUX
Section II – Cheminements extérieurs

CHAPITRE I – DISPOSITIONS COMMUNES
Sous-Section I –

Article 131 Exemples de rampes amovibles

Figure 131.1 Rampes tiroirs escamotables manuelles

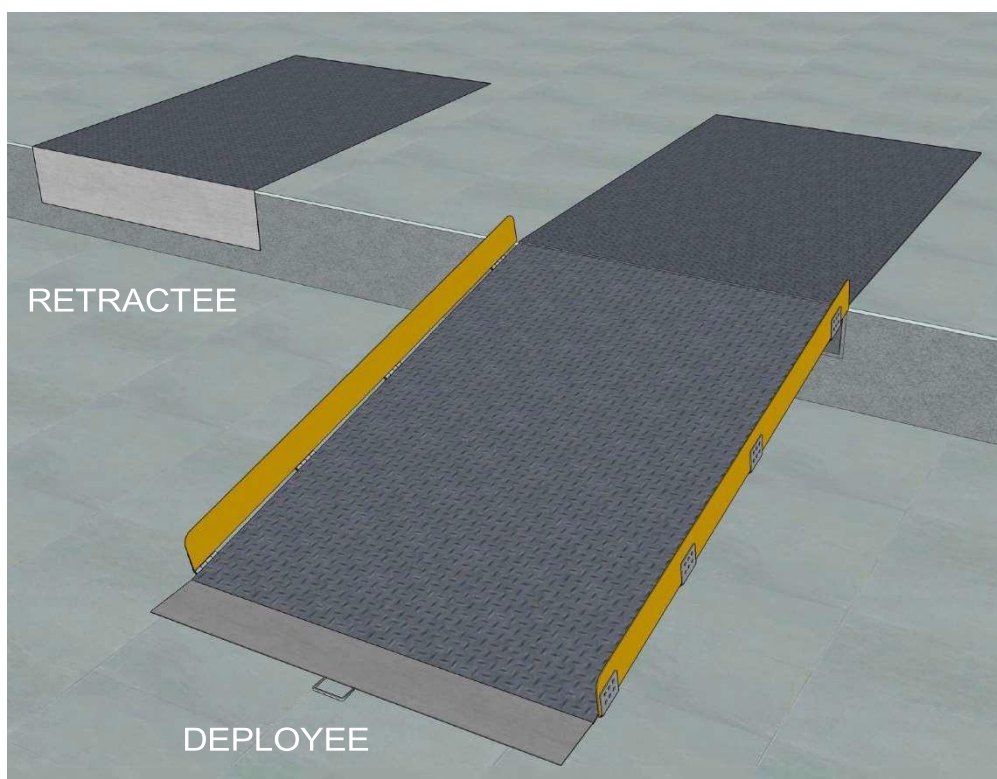

Figure 131.2 Rampes tiroirs escamotables automatiques

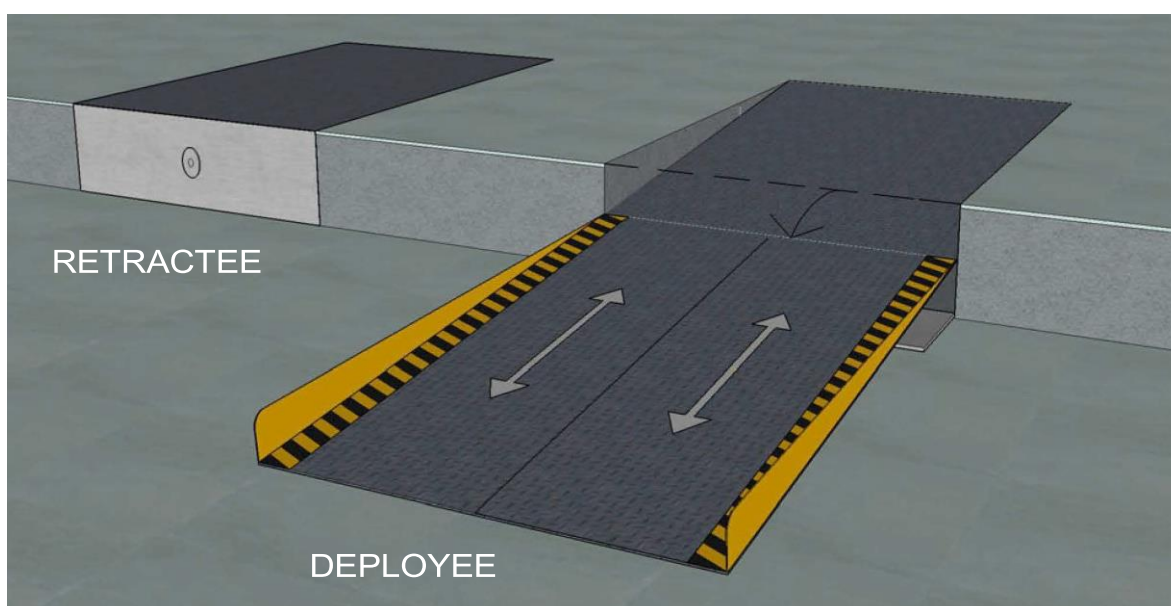

Figure 131.3 Rampes escamotables rabattables

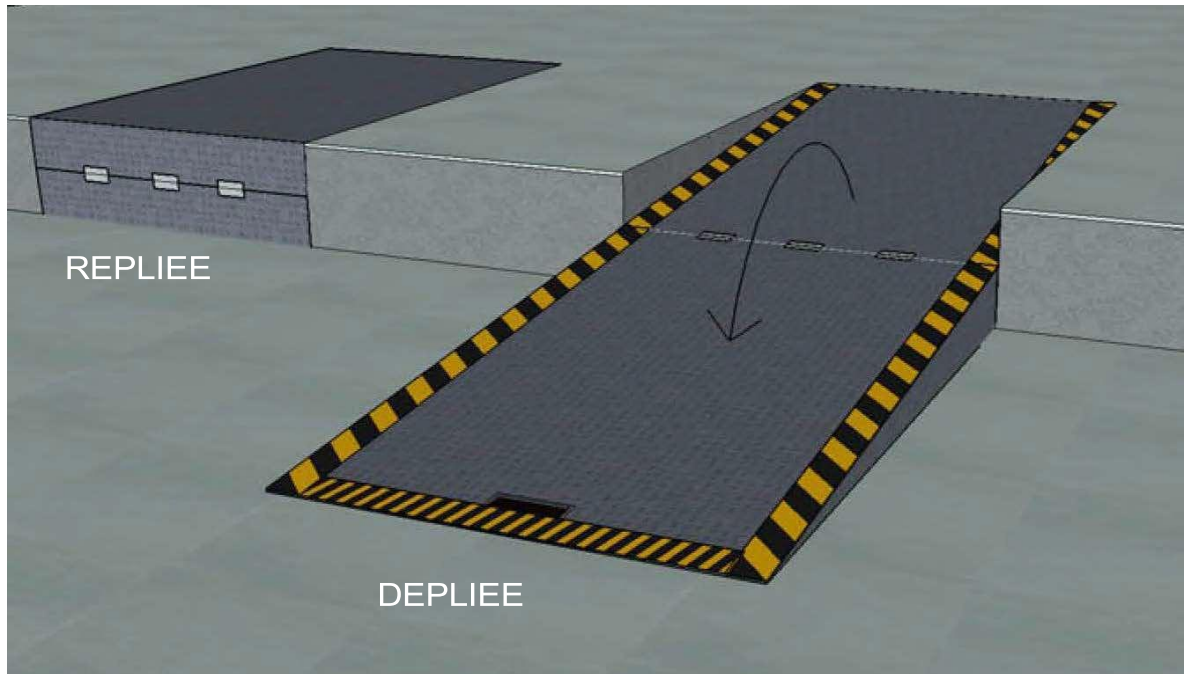

Figure 131.4 Rampes à poser droites (amovibles)

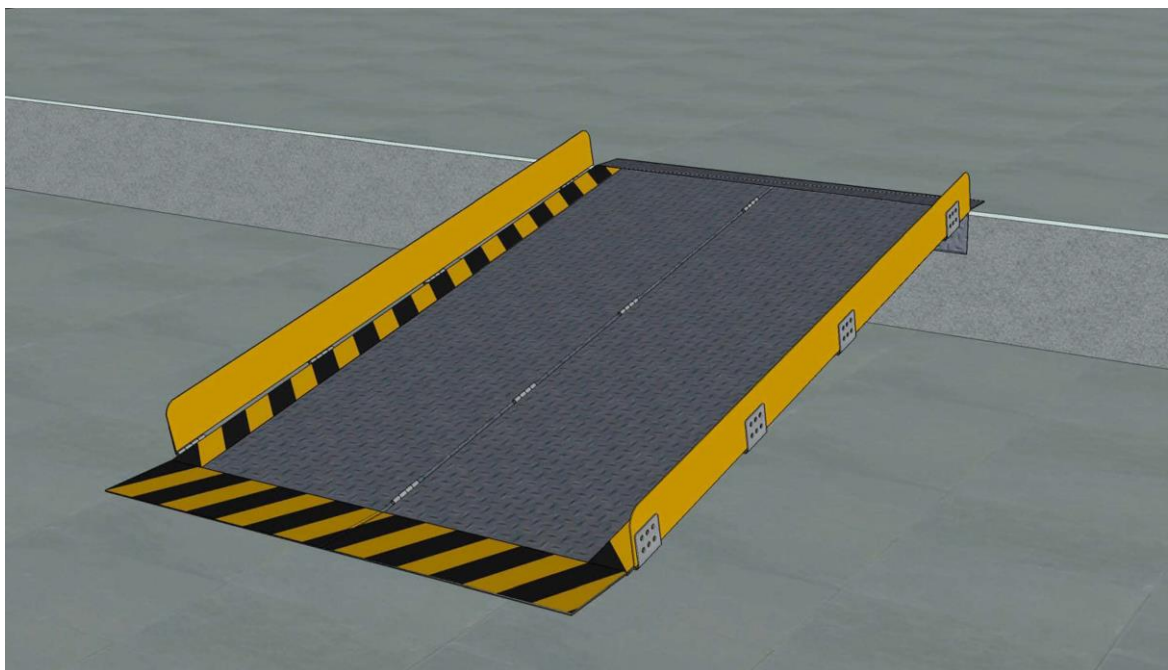

Figure 131.5 Rampes à poser en équerre (amovibles)

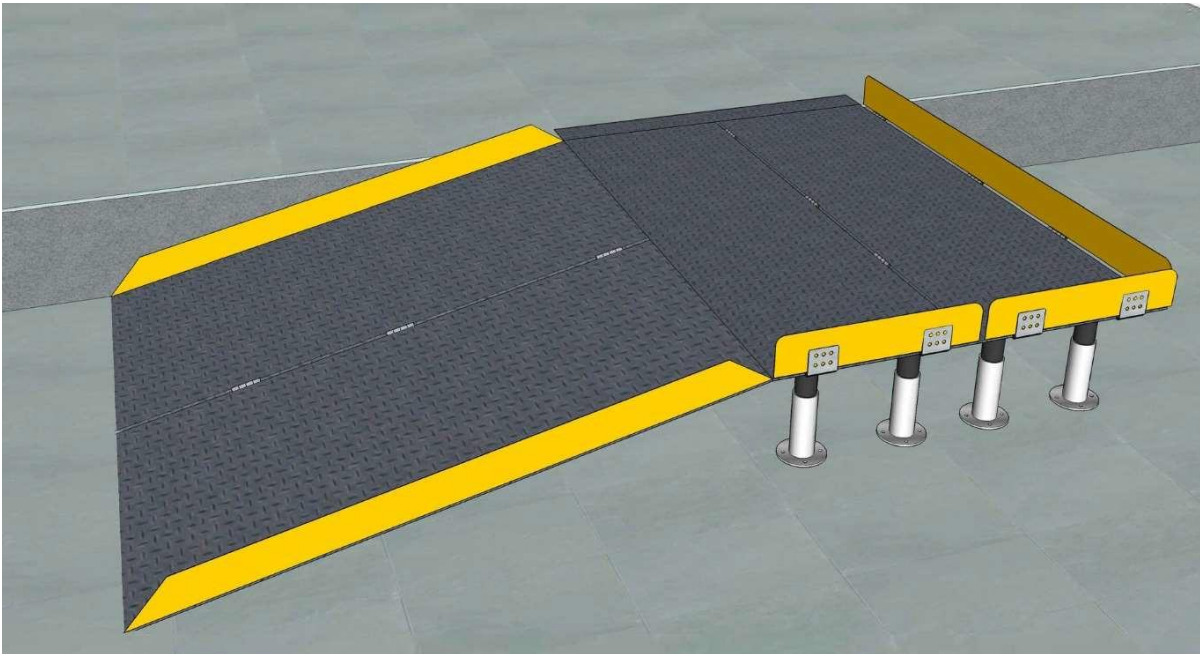
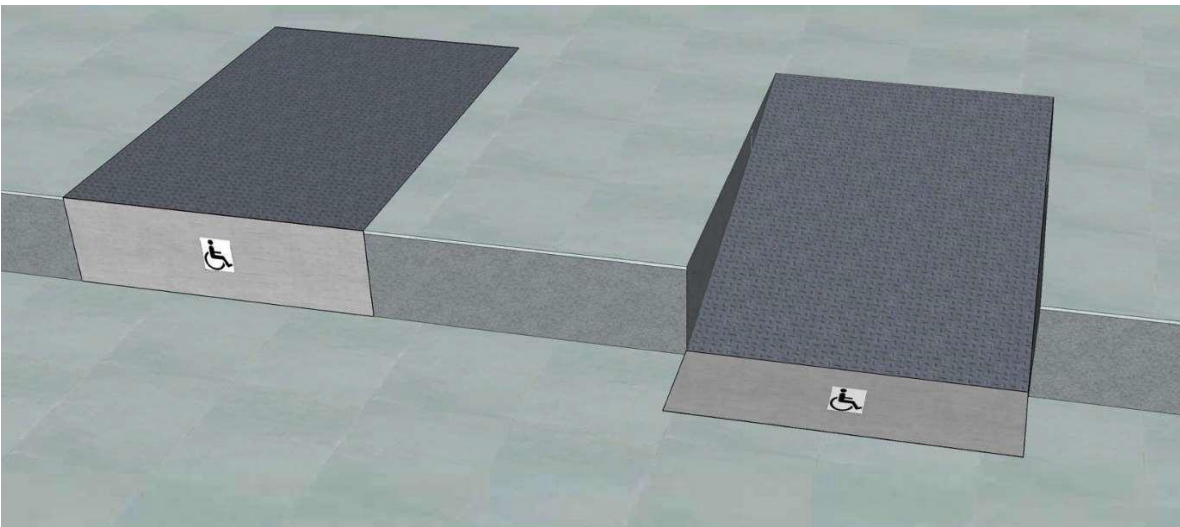

Figure 131.6 Rampes à plans inclinables automatiques



Article 132 Profil en long - Cheminements extérieurs adaptés

Figure 132.1

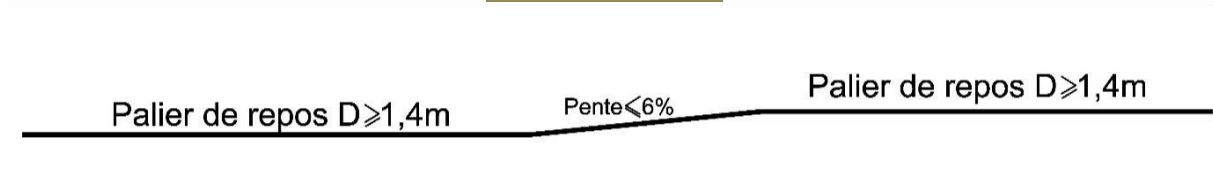

Figure 132.2

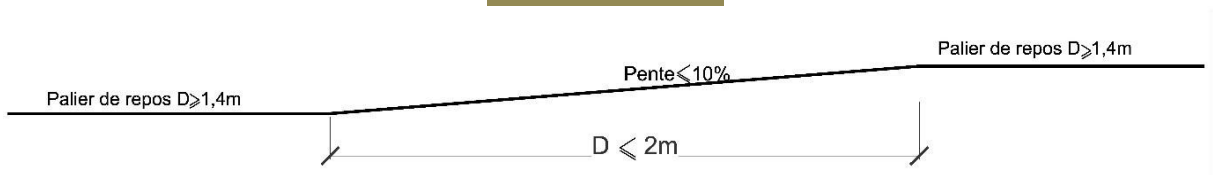

Figure 132.3

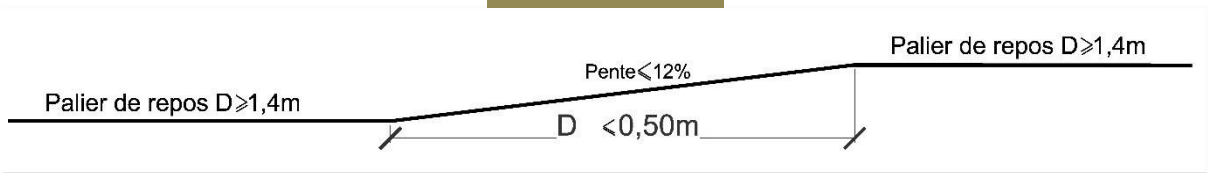

Figure 132.4

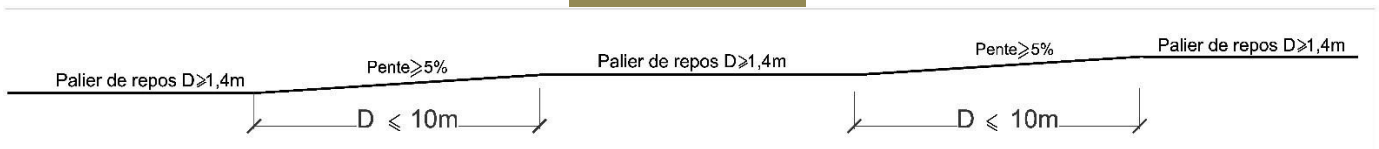

Figure 132.5

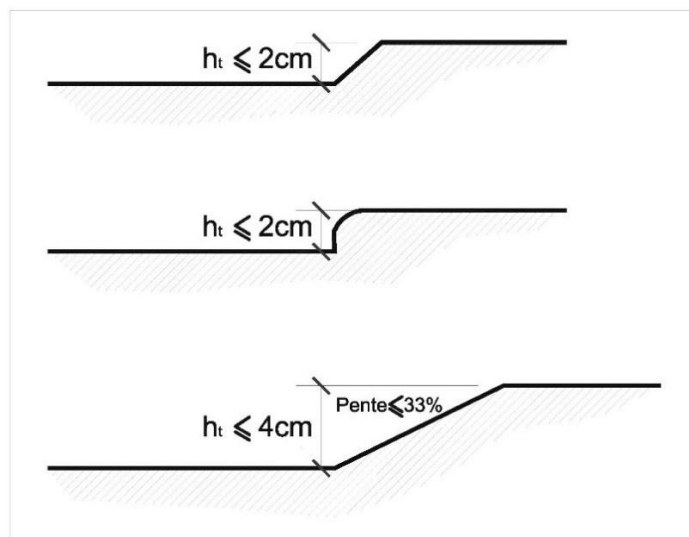
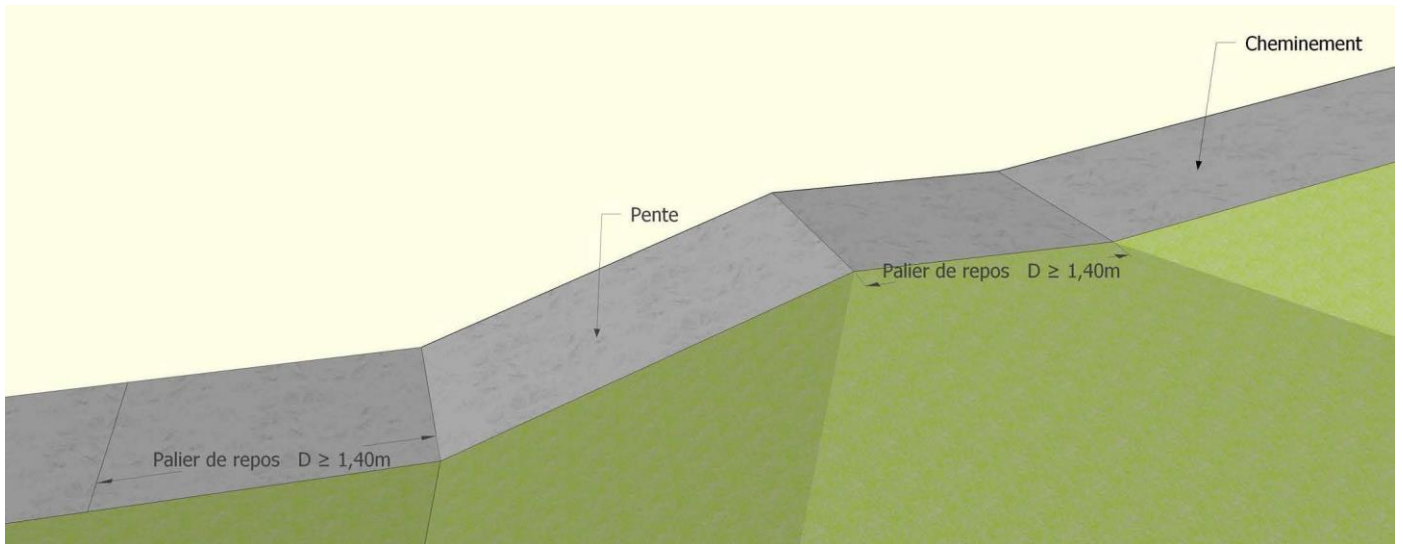

Figure 132.6 Longueur minimale des paliers de repos

Longueur des paliers $D \geq 1,40 \text{ m}$



TITRE II – CADRE BATI EXISTANT FAISANT L'OBJET DE TRAVAUX
Section II – Cheminements extérieurs

CHAPITRE I – DISPOSITIONS COMMUNES
Sous-Section I – Caractéristiques dimensionnelles

Article 133 Largeur minimale – Cheminements extérieurs adaptés

Figure 133.1

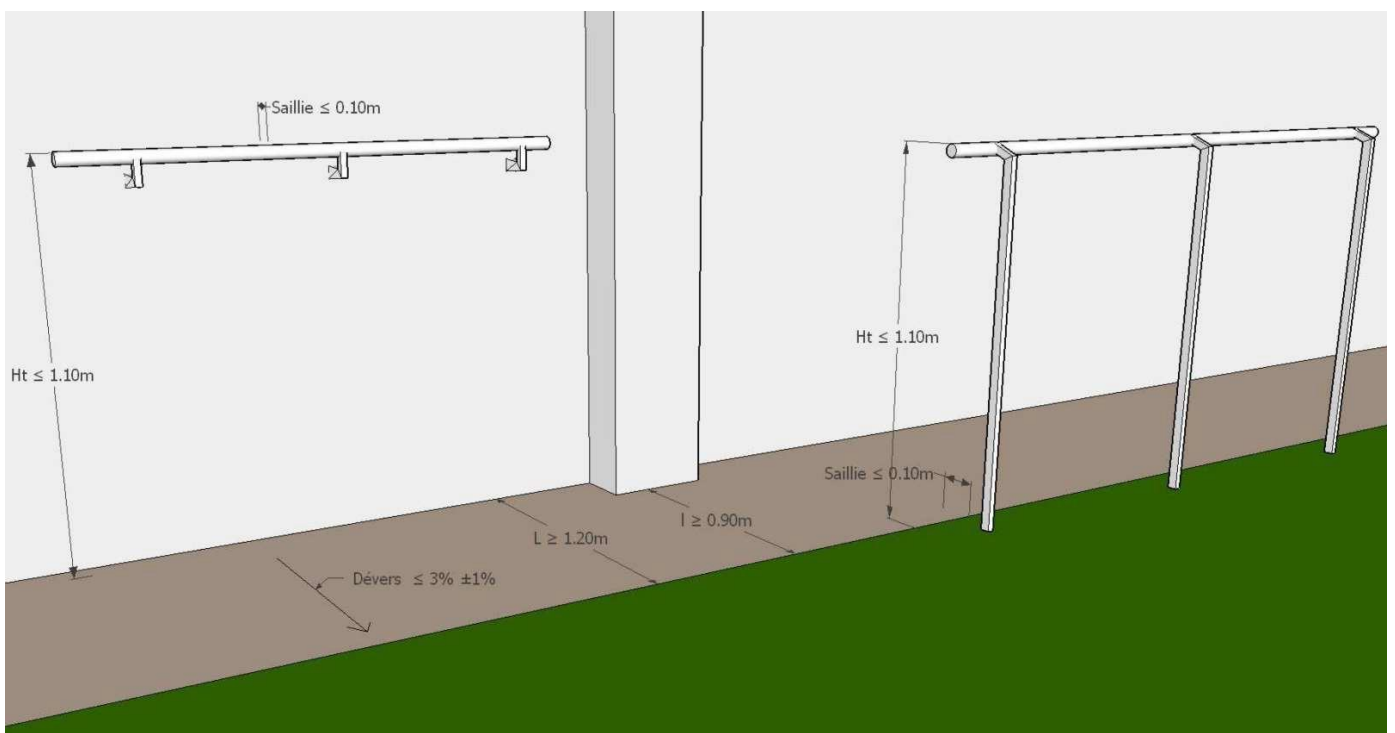

**Article 147 Dispositif incompatible avec les contraintes liées à un handicap ou à l'utilisation d'une aide technique :
Création obligatoire d'une porte adaptée à proximité**

Figure 147.1

